



Regenwassernutzung mit System



Regenwassernutzung
Retention
Filtertechnik
Systemsteuerungen

Inhaltsverzeichnis

Tanksystem Platin 1.500 – 65.000 Liter



KOMPLETTPAKETE

Für die Gartenbewässerung
Für die Regenwassernutzung in Haus und Garten

18
22

MODULSYSTEM

Flachtank Platin im Überblick
Flachtank Platin XL/XXL im Überblick
Das GRAF Modulsystem – einzigartig einfach
Flachtank Platin
Flachtank Platin XL/XXL
Tankabdeckungen
Tankaubaupakete
Technikpakete

30
32
34
36
37
38
40
42

Tanksystem Carat 2.700 – 122.000 Liter



KOMPLETTPAKETE

Für die Gartenbewässerung
Für die Regenwassernutzung in Haus und Garten

48
50

MODULSYSTEM

Erdtank Carat im Überblick
Erdtank Carat XXL im Überblick
Das GRAF Modulsystem – einzigartig einfach
Erdtank Carat
Erdtank Carat XL
Erdtank Carat XXL
Tankabdeckungen
Tankaubaupakete
Technikpakete

54
56
58
60
61
62
64
66
68

Retention und Versickerung

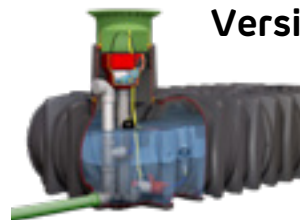

Übersicht Retention

Flachtank Platin Retentionszisterne/Plus
Flachtank Platin XL/XXL Retentionszisterne/Plus
Erdtank Carat/Carat XL Retentionszisterne/Plus
Erdtank Carat XXL Retentionszisterne/Plus
Flachtank Platin XL Regenwasserversickerung/Plus
VS-Control flex – Wirbeldrosselschacht
Hebedrosselschacht

72
74
76
78
80
82
84
85

Filtertechnik



Übersicht Filtertechnik

Interne Filtertechnik

Universal-Filter 3/XL, Minimax-Pro Filter, Optimax-Pro Filter/XL

Externe Filtertechnik

Universal-Filter 3, Universal-Gewerbefilter 3, Drainstar-Filter, Drainstar-Filter XL, Optimax-Filter, Optimax-Gewerbefilter, Minimax-Filter, Optimax XXL, Filtertopf

88
90
94

Steuerungen/ Pumpen



REGENWASSER-SYSTEMSTEUERUNGEN

Aqua-Center Basic, Aqua-Center Silentio, Aqua-Center Silentio Press, Aqua-Center Silentio Connect
Hauswasserautomaten und Pumpen

102
108

Tanks für spezielle Anwendungen



Herkules-Tank
1.000 Liter Flachtank, Kellertank
Sammel- und Transporttanks
Trinkwasserspeicher, Quellwasserschacht
Saphir Universalschacht

112
116
117
118
119

Zubehör



Edelstahl-Zapfsäule
Wassersteckdosen
Zubehör für die Regenwassernutzung

122
123
124

Informationen

Regenwassernutzung – Berechnung der Tankgröße
Regenwasserversickerung – Planung und Bemessung

130
131

Regenwassermanagement

Weitere Informationen zum Thema Versickerung, Rückhaltung und Regenwasserbehandlung finden Sie in unserem Sortimentskatalog „Regenwassermanagement“.



Rigolenfüllkörper für jede Anforderung

- EcoBloc Inspect smart
- EcoBloc Inspect 420, 230, flex
- Sicker-Tunnel



Regenwasserbehandlung und Filtertechnik

- Substratfiltersystem
- Sedimentationstanks
- Externe Filtertechnik



Rückhaltung

- EcoBloc Inspect
- Retentionsaufbau vor Ort
- Retentionsaufbau werkseitig





for a greener planet

for a greener planet

Klimawandel. Unsere Welt steht derzeit vor riesigen Herausforderungen. In diesen Zeiten braucht es Vorbilder. Oder besser gesagt: Impulsgeber, die Nachhaltigkeit nicht nur predigen, sondern auch in die Tat umsetzen. So wie wir bei GRAF bereits einen wichtigen Beitrag leisten. Schließlich sind nicht nur unsere Lösungen zum Thema Regenwassermanagement und anderen Anwendungen rund um unser Wasser durch und durch nachhaltig. Auch der Kunststoff, aus dem wir unsere Produkte herstellen, ist es.

Und so entstehen bei uns aus kurzlebigen Lebensmittelverpackungen zum Beispiel EcoBloc Versickerungsmodule mit einer Lebensdauer über Generationen. Damit können wir unsere Städte gegen zunehmende Starkregenereignisse ein Stück weit sicherer machen. Oder Regenwassertanks, mit denen wir unsere Gärten selbst in Hitzeperioden mit gutem Gewissen bewässern können. Ganz nebenbei sparen wir durch Recycling Jahr für Jahr etwa 100.000 Tonnen CO₂ ein – soviel, wie über 60.000 Pkw ausstoßen.

Übrigens: Das Recycling für unsere Produkte machen wir selbst. Unser Kompetenzzentrum Rohstoffe macht uns einzigartig. Es ist unser Herzstück, in dem nicht nur unsere ganze Innovationskraft steckt, sondern auch unser Herzblut. Für eine bessere Welt für uns alle – for a greener planet.



Der GRAF Recycling-Kreislauf



Der Beginn

Kurzlebige Verpackungen und Kunststoffabfälle aus dem gelben Sack



100 % GRAF

Langlebige, nachhaltige GRAF Umweltprodukte



Zukunftsweisender Recyclingprozess

im GRAF Kompetenzzentrum für Rohstoffe

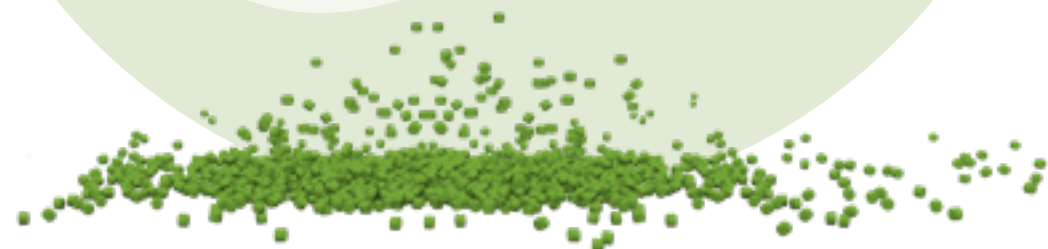

Rohstoff made by GRAF

Rezyklat auf Qualitätsniveau von Primärkunststoff

Das sind wir

Alle Welt redet über Nachhaltigkeit. Für uns ist sie schon lange selbstverständlicher Bestandteil unserer DNA. Das Potenzial des Regenwassers haben wir früh erkannt: „Regenwasser ist kostenlos“, lautete bereits in den 1970er Jahren eine unserer ersten Kampagnen. GRAF Regentonnen wurden in unserem Familienunternehmen bereits ab 1974 hergestellt. Nur vier Jahre später folgten die ersten Erdtanks für die Regenwassernutzung. Schon seit 1980 werden GRAF Regentonnen aus Recycling-Material hergestellt. Den grünen Punkt gab's da noch lange nicht. Regenwasser ist übrigens immer noch kostenlos. Doch in Zeiten von Klimawandel, Dürre und Starkregen ist eine nachhaltige Wasserbewirtschaftung eben noch viel mehr: ein wertvoller Beitrag für unsere Zukunft.

Dafür stehen wir



75 % Recyclinganteil



Umweltprodukte zum NACHHALTIGEN Umgang mit Wasser



Jährlich 100.000 T WENIGER CO₂ Emissionen durch Recycling. Das entspricht dem CO₂-Ausstoß von 60.000 Pkw



LANGE LEBENSDAUER und Ersatzteilversorgung



Recyclingmaterial FREI VON SCHADSTOFFEN



80 % Anteil regenerativer Energien in der Herstellung



Produkte sind VOLL RECYCLEBAR



Modernste Produktionsanlagen für GERINGEN ENERGIE-VERBRAUCH



Weitere Informationen unter:
www.graf.info/nachhaltigkeit

Mehr erfahren

Leistungsstark in zwei Sortimenten

GRAF bietet seit über 60 Jahren ein Höchstmaß an innovativen und qualitativ hochwertigen Kunststoffprodukten. Unser umfangreiches Sortiment ermöglicht anwenderfreundliche und zugleich technisch anspruchsvolle Lösungen im Bereich der Regenwasserbewirtschaftung.

Den stetig steigenden technischen Anforderungen begegnen wir seit Jahren mit einer anhaltenden Erweiterung unseres Leistungsspektrums und der kontinuierlichen Entwicklung von Neuprodukten.

Um auch in Zukunft einen kompakten und umfassenden Überblick zu den leistungsstarken Sortimenten von GRAF zu gewährleisten, haben wir unser Katalogkonzept weiterentwickelt:

- Unsere Komplettpakete/Tanksysteme zur Nutzung und Retention befinden sich weiterhin im bewährten Sortimentskatalog „**Regenwassernutzung mit System**“
- Profillösungen rund um die Behandlung, Rückhaltung und Versickerung haben wir in unserem Sortimentskatalog „**Regenwassermanagement**“ zusammengeführt.



Regenwassernutzung mit System
 >> 132 Seiten



Regenwassermanagement
 >> 76 Seiten

JETZT KATALOG ANFORDERN

Tel.: +49 7641 589-66 oder per E-Mail an mail@graf.info

TANKSYSTEME	✓	
KOMPLETTPAKETE	✓	
STEUERUNGEN/PUMPEN	✓	
FILTERTECHNIK	✓	✓
REGENWASSERBEHANDLUNG		✓
VERSICKERUNG	✓ Mit Flachtank Platin XL	✓
RETENTION/RÜCKHALTUNG	✓ Mit Erdtanks	✓ Mit Füllkörperrigolen

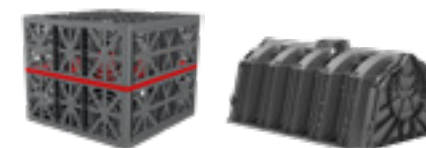

www.graf.info

- GRAF Produktberater
 - Passende Tankgröße ermitteln
 - Ersparnis errechnen
 - Geeignete Produkte auswählen
- Einbauanleitungen und Maßskizzen
- Detaillierte Produktinfos
- Katalogdownloads
- Ausschreibungstexte
- Kostenfreie Dimensionierung

Webcode in die [WEBCODE](#) G1102 Seitensuche eingeben

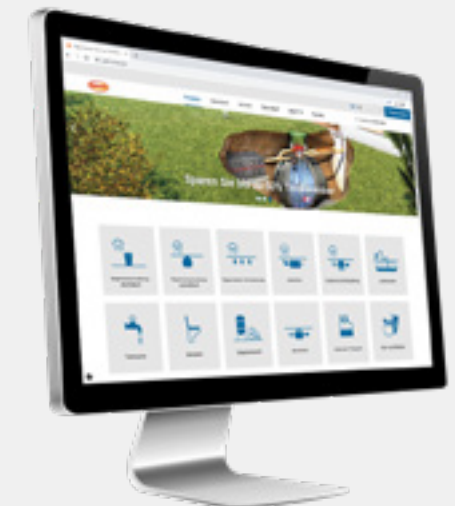

Symbole in diesem Katalog

- Begehrbar
- Lkw-befahrbar
- Gartenbewässerung
- Geeignet für nachgeschaltete Versickerung
- Pkw-befahrbar
- Toilettenspülung
- Waschmaschine
- Lebensmittelecht



GRAF – Partner des Fachhandels

Fachberatung

Mo. – Do. 08:00 bis 17:00 Uhr
 Freitag 08:00 bis 15:00 Uhr
+49 7641 589-66
 mail@graf.info
 www.graf.info

- ✓ **Fachberatung**
- ✓ **Technische Fragen**
- ✓ **Bezugsquellen vor Ort**
- ✓ **Zusendung von weiteren Informationen**



Projektteam

Mo. – Do. 08:00 bis 17:00 Uhr
 Freitag 08:00 bis 15:00 Uhr
+49 7641 589-9232
 projekte@graf.info
 www.graf.info

- ✓ **Projektierung von Großobjekten**
- ✓ **Planung und Dimensionierung**
- ✓ **Individuelle Beratung**



Weitere GRAF Sortimentskataloge

- Abwassermanagement
- Regenwassermanagement

Klassischer Erdtank... Perfekt für den Neubau

Erdtank Carat | 2.700 – 122.000 l

- Höchste Passgenauigkeit und Qualität durch einzigartiges Produktionsverfahren
- Pkw- und Lkw-befahrbar¹⁾
- Grundwasserstabil
- Auch als Retentionszisterne lieferbar (Seite 78 – 81)

Q **WEBCODE** G1102

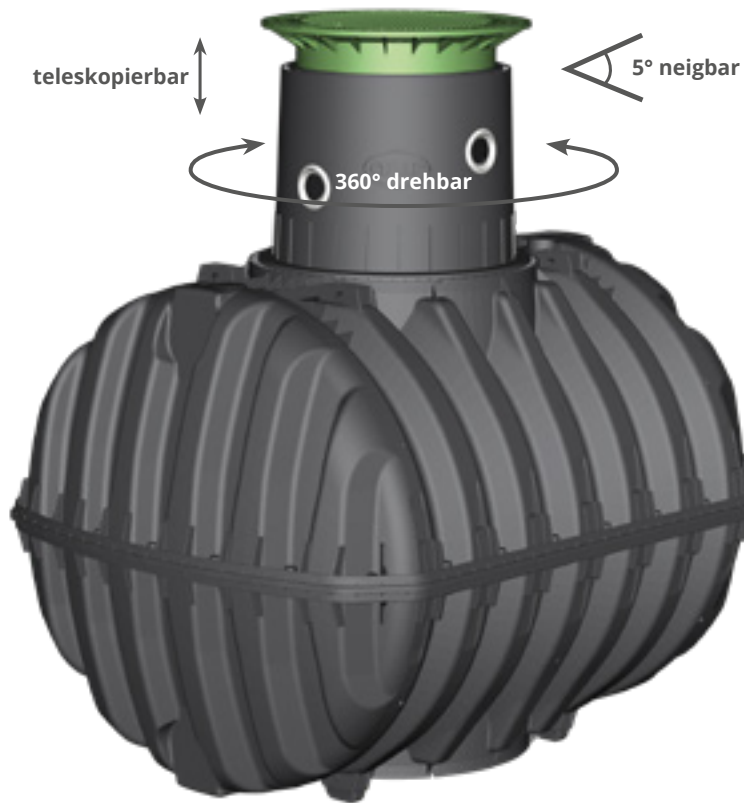

>> **Modulsystem**
ab Seite 58



...oder Flachtank ? Ideal auch für die Nachrüstung

Flachtank Platin | 1.500 – 65.000 l

- Minimale Einbautiefe, dadurch geringe Einbauzeit und -kosten
- Pkw- und Lkw-befahrbar¹⁾
- Grundwasserstabil
- Auch als Retentionszisterne lieferbar (Seite 74 – 77)

Q **WEBCODE** G1101



>> **Modulsystem**
ab Seite 34



>> **Komplettpakete**
ab Seite 48



>> **Komplettpakete**
ab Seite 18

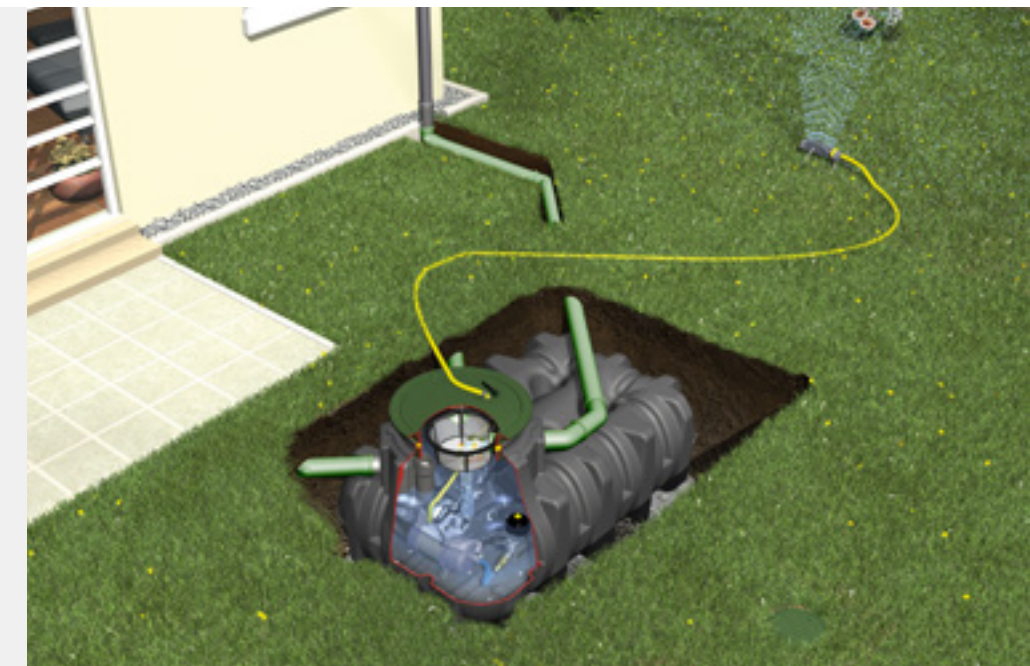

¹⁾In Verbindung mit Pkw- oder Lkw-befahrbarer Abdeckung, wählen Sie auf Seite 64/65

¹⁾In Verbindung mit Pkw- oder Lkw-befahrbarer Abdeckung, wählen Sie auf Seite 38/39



Platin Komplettpakete

> Für die Gartenbewässerung

Seite 18

> Für die Regenwassernutzung in Haus und Garten

Seite 22

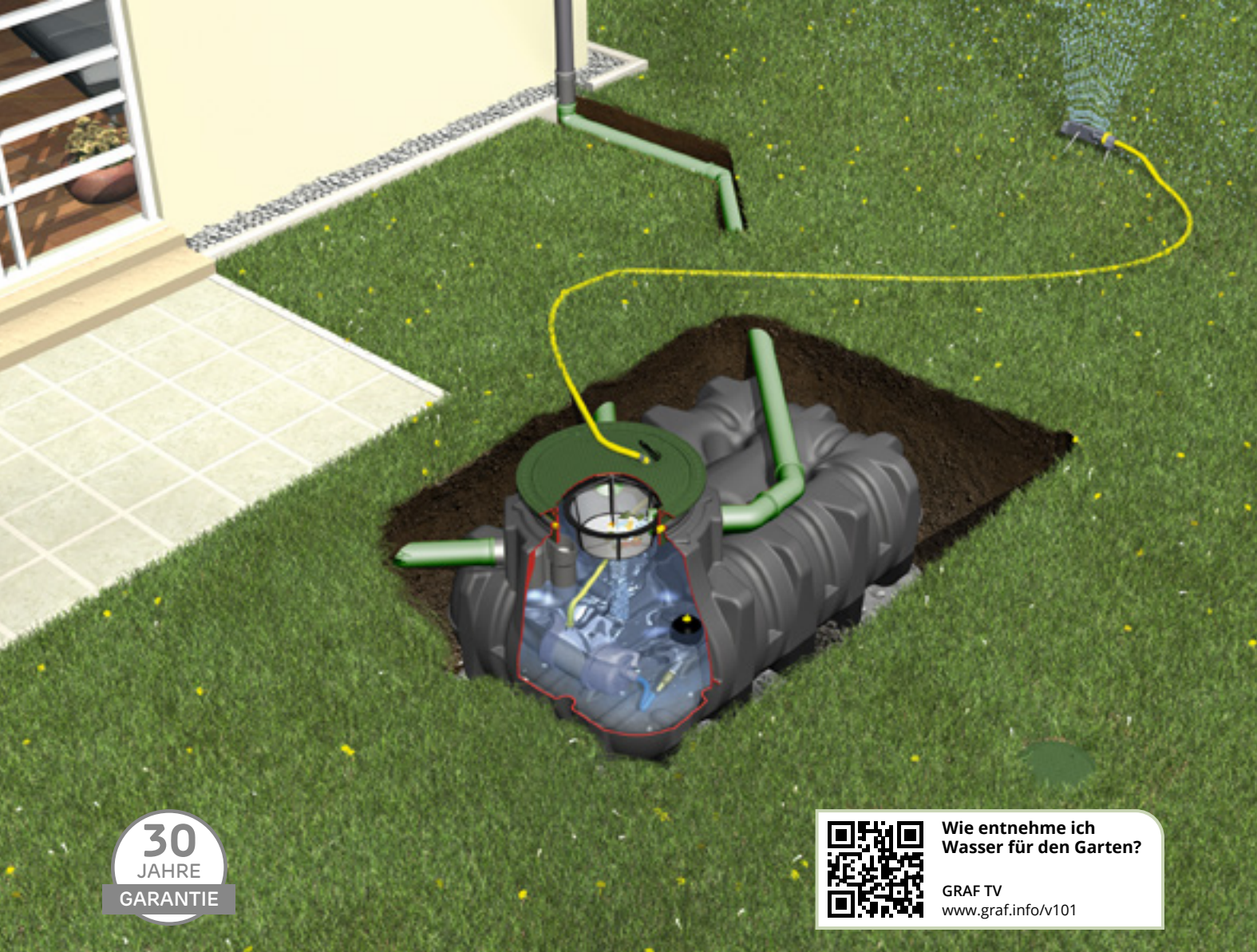

30
JAHRE
GARANTIE



Wie entnehme ich
Wasser für den Garten?

GRAF TV
www.graf.info/v101

30
JAHRE
GARANTIE



Was passiert, wenn
mein Tank leer ist?

GRAF TV
www.graf.info/v102

Komplettlösungen für die Gartenbewässerung

Der nächste heiße Sommer kommt bestimmt! Dabei kann es ganz schön ins Geld gehen, den Durst der Pflanzen mit Trinkwasser zu stillen. Besitzer einer GRAF Regenwassernutzungsanlage sehen das gelassen. Die optimal auf die Bedürfnisse der Gartenbewässerung abgestimmten GRAF Pakete versorgen Ihre Pflanzen mit kalkfreiem, wohltemperiertem Regenwasser.

100 % Wasserausbeute

Die GRAF Gartenpakete verfügen über einen Korbfiler, der Verunreinigungen zuverlässig zurückhält. Die Filterkonstruktion garantiert eine Wasserausbeute von 100 %.

Automatische Pumpe

Das Komplettpaket Garten-Komfort enthält eine Tauchpumpe, die sich automatisch ein- und ausschaltet. Die Wasserentnahme gestaltet sich denkbar einfach: Hahn öffnen – Wasser marsch!

Praktische Entnahme

Die GRAF Wassersteckdose Intern bietet eine Anschlussmöglichkeit für Ihre Bewässerungstechnik direkt in der Tankabdeckung*. Eine frei platzierbare Wassersteckdose Extern ist ebenfalls in jedem Paket enthalten. Ihren Gartenschlauch schließen Sie damit einfach an der bodenebenen Wassersteckdose an.

>> ab Seite 18

*Bei Paketen mit begehbare Tankabdeckung

Komplettlösungen für die Garten- und Hausnutzung

Tag für Tag verbrauchen Toilettenspülung, Waschmaschine und Gartenbewässerung kostbares Trinkwasser. GRAF Pakete für Haus & Garten versorgen diese Wasserverbraucher zuverlässig mit Regenwasser. Hierdurch sparen Sie bis zu 50 % Trinkwasser – das entspricht etwa 65 Liter pro Person und Tag!

Selbstreinigender Filter

Die GRAF Hauspakete verfügen über selbstreinigende und damit wartungsarme Filter mit einer Wasserausbeute von über 95 %.

Beste Wasserqualität

Neben dem Filter sorgt ein mehrstufiger Reinigungsprozess für beste Wasserqualität. Das GRAF Komplettpaket Professionell ist zusätzlich mit einem Rückspülfeinfilter und einer automatischen Filterreinigung ausgestattet. Dies ist bei den übrigen Paketen auf Wunsch nachrüstbar.

Nachspeisung – zuverlässig und flüsterleise

Die GRAF Systemsteuerung überwacht den Füllstand im Tank und versorgt die Wasserverbraucher mit Regenwasser. Steht kein Regenwasser mehr zur Verfügung, wird automatisch Trinkwasser an die Verbraucher nachgespeist. Das GRAF Aqua-Center Silentio bietet durch seine elektronische Steuerung höchsten Komfort. Sein Gehäuse reduziert Betriebsgeräusche auf ein Minimum.

>> ab Seite 22

Platin Komplettpaket Garten-Jet

Die preiswerte Komplettlösung

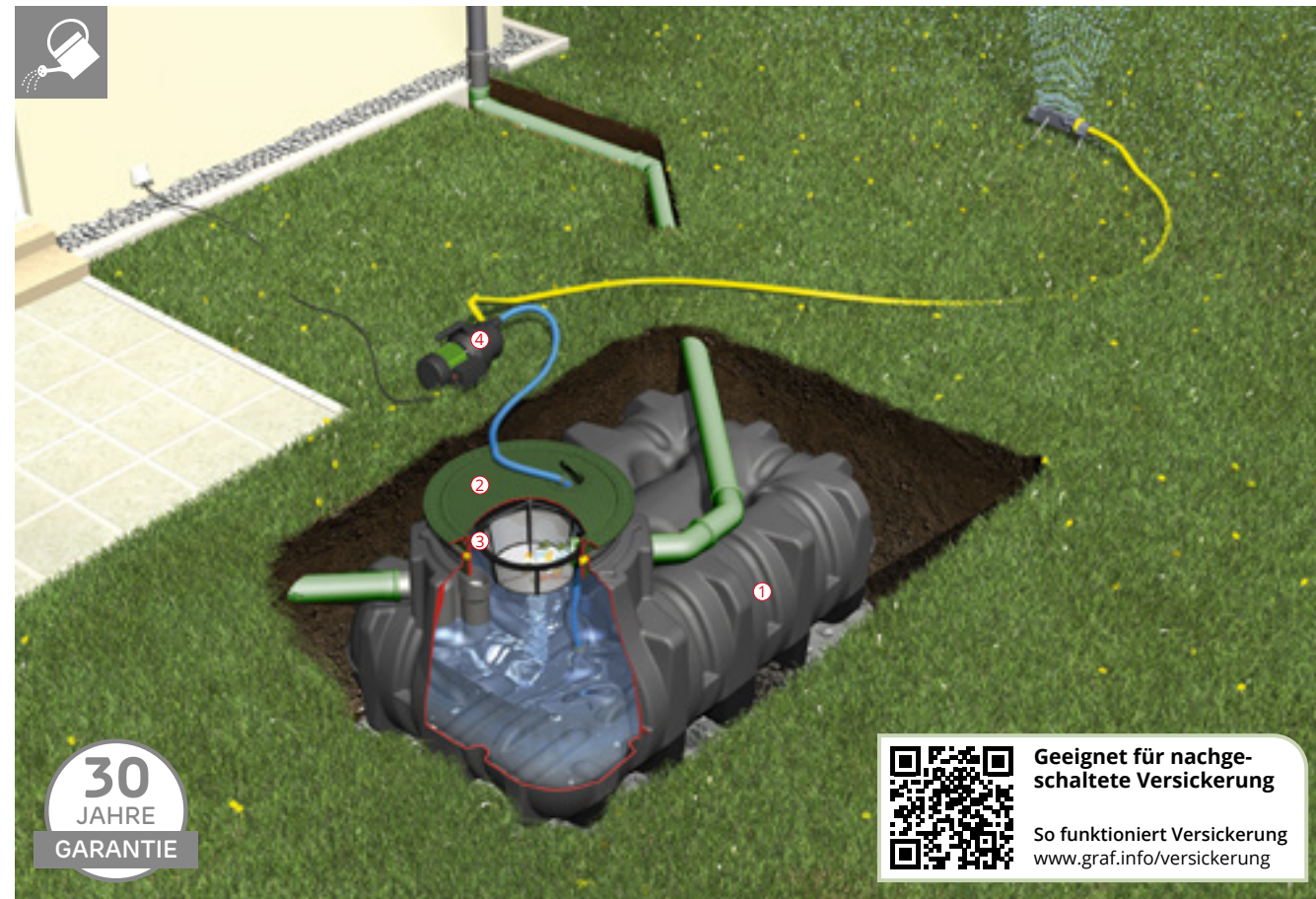

30
JAHRE
GARANTIE



Geeignet für nachgeschaltete Versickerung
So funktioniert Versickerung
www.graf.info/versickerung

- Preiswerte Komplettlösung
- Integrierte Filtertechnik (100 % Wasserausbeute)
- Einfache Installation und bequeme Wasserentnahme durch Wassersteckdose (vorbereitet für handelsübliche Schlauchkupplung)

Volumen [Liter]	Anschluss [DN]	begehrbar Art.-Nr.	Pkw-befahrbar Art.-Nr.
1.500	110	390100	390200
3.000	110	390101	390201
5.000	110	390102	390202
7.500	110	390103	390203

Weitere Größen auf Seite 20

③ Filterkorb



④ Gartenpumpe Jet 700



Q **WEBCODE** G1220

Lieferumfang: ① Flachtank Platin ② Tankabdeckung Teleskop-Domschacht 600 Mini, begehrbar, stufenlos teleskopierbar von 455 – 655 mm Erdüberdeckung, mit Kunststoffabdeckung oder Teleskop-Domschacht 600 Pkw, Pkw-befahrbar, stufenlos teleskopierbar von 455 – 755 mm Erdüberdeckung, mit Kunststoffabdeckung ③ Platin Ausbaupaket 2 bestehend aus: Filterkorb inkl. Aufhängung, Überlaufsiphon, Kleintierschutz ④ Technikpaket Garten-Jet bestehend aus: Gartenpumpe Jet 700 (Seite 108), Wassersteckdose Intern und Extern (vorbereitet für handelsübliche Schlauchkupplung, Seite 123), Pumpenanschlusssatz mit 1 m PVC-Schlauch, Ansaugset mit 12,5 m Saugschlauch 25 mm (1")

Platin Komplettpaket Garten-Komfort

Die komfortable Lösung mit Automatik-Tauchpumpe

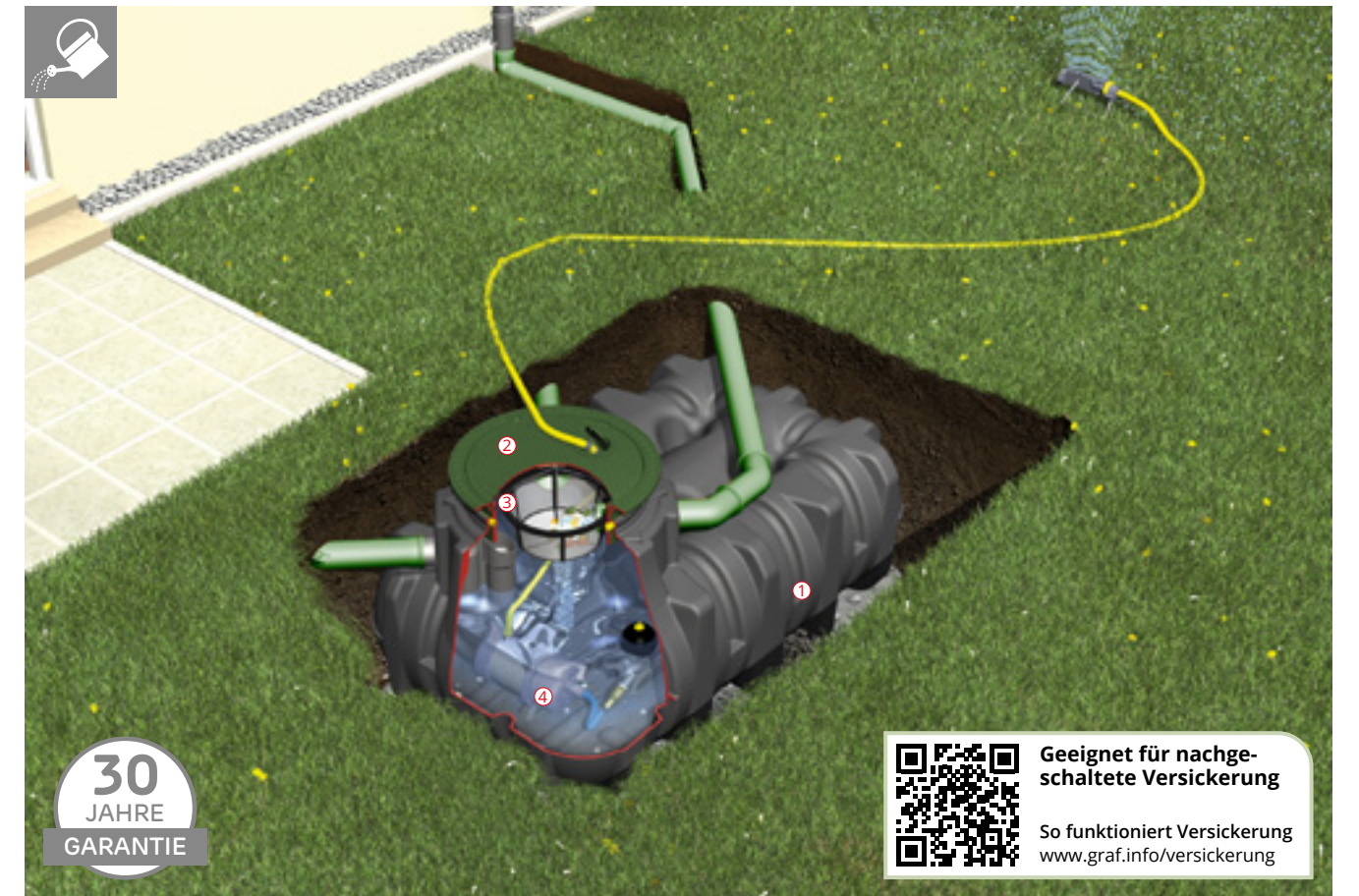

30
JAHRE
GARANTIE



Geeignet für nachgeschaltete Versickerung
So funktioniert Versickerung
www.graf.info/versickerung

- Hoher Bedienungskomfort – Pumpe schaltet automatisch ein und aus
- Integrierte Filtertechnik (100 % Wasserausbeute)
- Einfache Installation und bequeme Wasserentnahme durch Wassersteckdose (vorbereitet für handelsübliche Schlauchkupplung)

Volumen [Liter]	Anschluss [DN]	begehrbar Art.-Nr.	Pkw-befahrbar Art.-Nr.
1.500	110	390105	390205
3.000	110	390106	390206
5.000	110	390107	390207
7.500	110	390108	390208

Weitere Größen auf Seite 21

③ Filterkorb



④ Automatik-Tauchpumpe NiRo 40



Q **WEBCODE** G1221

Lieferumfang: ① Flachtank Platin ② Tankabdeckung Teleskop-Domschacht 600 Mini, begehrbar, stufenlos teleskopierbar von 455 – 655 mm Erdüberdeckung, mit Kunststoffabdeckung oder Teleskop-Domschacht 600 Pkw, Pkw-befahrbar, stufenlos teleskopierbar von 455 – 755 mm Erdüberdeckung, mit Kunststoffabdeckung ③ Platin Ausbaupaket 2 bestehend aus: Filterkorb inkl. Aufhängung, Überlaufsiphon, Kleintierschutz ④ Technikpaket Garten-Komfort bestehend aus: Automatik-Tauchpumpe NiRo 40 (Seite 42), Wassersteckdose Intern und Extern (vorbereitet für handelsübliche Schlauchkupplung, Seite 123), Schwimmende Ansaugarmatur mit Feinfilter und Schlauch, 10 m Druckschlauch 25 mm (1")

Platin XL Komplettpaket Garten-Jet

Die flexible Lösung mit Garten-Jet-Pumpe



30
JAHRE
GARANTIE

Geeignet für nachgeschaltete Versickerung
So funktioniert Versickerung
www.graf.info/versickerung

- Preiswerte Komplettlösung
- Integrierte Filtertechnik (100 % Wasserausbeute)
- Einfache Installation und bequeme Wasserentnahme durch Wassersteckdose (vorbereitet für handelsübliche Schlauchkupplung)

Volumen [Liter]	Anschluss [DN]	begehbar Art.-Nr.	Pkw-befahrbar Art.-Nr.
10.000	160	390400	390430
15.000	160	390401	390431

Weitere Größen auf Seite 18

③ Universal-Filter 3 XL



④ Gartenpumpe Jet 700



WEBCODE G1220

Lieferumfang: ① Flachtank Platin XL ② Tankabdeckung ③ Teleskop-Domschacht 600 Mini, begehbar, stufenlos teleskopierbar von 750 – 950 mm Erdüberdeckung, mit Kunststoffabdeckung oder ④ Teleskop-Domschacht 600 Pkw, Pkw-befahrbar, stufenlos teleskopierbar von 750 – 1050 mm Erdüberdeckung, mit Kunststoffabdeckung ⑤ Platin XL/XXL Ausbaupaket 2 bestehend aus: Universal-Filter 3 XL Intern, Beruhigtem Zulaufkopf, Überlaufsiphon, Kleintierschutz, Schnellmontage-Manschette Spannfix ⑥ Technikpaket Garten-Jet bestehend aus: Gartenpumpe Jet 700 (Seite 108), Wassersteckdose Intern und Extern (vorbereitet für handelsübliche Schlauchkupplung, Seite 123), Pumpenanschlusset mit 1 m PVC-Schlauch, Ansaugset mit 12,5 m Saugschlauch 25 mm (1")

Platin XL Komplettpaket Garten-Komfort

Die komfortable Lösung mit Automatik-Tauchpumpe



30
JAHRE
GARANTIE

Geeignet für nachgeschaltete Versickerung
So funktioniert Versickerung
www.graf.info/versickerung

- Hoher Bedienungskomfort – Pumpe schaltet automatisch ein und aus
- Integrierte Filtertechnik (100 % Wasserausbeute)
- Einfache Installation und bequeme Wasserentnahme durch Wassersteckdose (vorbereitet für handelsübliche Schlauchkupplung)

Volumen [Liter]	Anschluss [DN]	begehbar Art.-Nr.	Pkw-befahrbar Art.-Nr.
10.000	160	390402	390432
15.000	160	390403	390433

Weitere Größen auf Seite 19

③ Universal-Filter 3 XL



④ Automatik-Tauchpumpe NiRo 40



WEBCODE G1221

Lieferumfang: ① Flachtank Platin XL ② Tankabdeckung ③ Teleskop-Domschacht 600 Mini, begehbar, stufenlos teleskopierbar von 750 – 950 mm Erdüberdeckung, mit Kunststoffabdeckung oder ④ Teleskop-Domschacht 600 Pkw, Pkw-befahrbar, stufenlos teleskopierbar von 750 – 1050 mm Erdüberdeckung, mit Kunststoffabdeckung ⑤ Platin XL/XXL Ausbaupaket 2 bestehend aus: Universal-Filter 3 XL Intern, Beruhigtem Zulaufkopf, Überlaufsiphon, Kleintierschutz, Schnellmontage-Manschette Spannfix ⑥ Technikpaket Garten-Komfort bestehend aus: Automatik-Tauchpumpe NiRo 40 (Seite 42), Wassersteckdose Intern und Extern (vorbereitet für handelsübliche Schlauchkupplung, Seite 123), Schwimmende Ansaugarmatur mit Feinfilter und Schlauch, 10 m Druckschlauch 25 mm (1")

Platin Komplettpaket Eco-Plus

Der bewährte Klassiker für die Regenwassernutzung in Haus und Garten

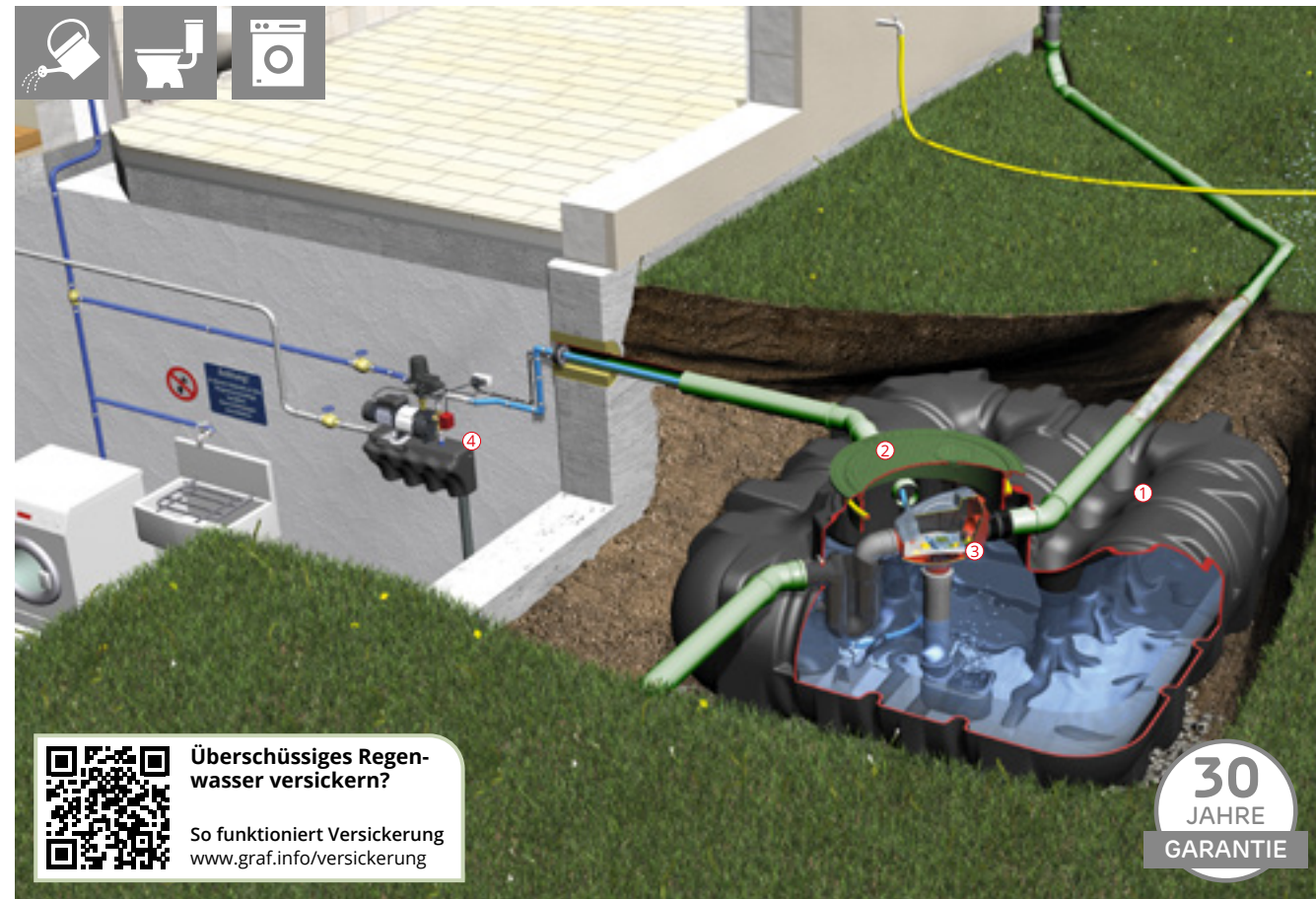

Überschüssiges Regenwasser versickern?
So funktioniert Versickerung
www.graf.info/versickerung

30
JAHRE
GARANTIE

- Preiswerte Komplettlösung
- Patentierte Filtertechnik
- Hausinterne Trinkwassernachspeisung
- Schwimmerschalter-Steuerung
- Nur ein Deckel an der Oberfläche sichtbar

Volumen [Liter]	Anschluss [DN]	begehbar Art.-Nr.	Pkw-befahrbar Art.-Nr.
3.000	110	390110	390210
5.000	110	390111	390211
7.500	110	390112	390212

Weitere Größen auf Seite 24

③ Minimax-Pro Filter



④ Aqua-Center Basic



WEBCODE G1222

Lieferumfang: ① Flachtank Platin ② Tankabdeckung ③ Teleskop-Domschacht 600 Maxi, begehbar, stufenlos teleskopierbar von 455 – 755 mm Erdüberdeckung, mit Kunststoffabdeckung oder ④ Teleskop-Domschacht 600 Pkw, Pkw-befahrbar, stufenlos teleskopierbar von 455 – 755 mm Erdüberdeckung, mit Kunststoffabdeckung ⑤ Platin Ausbaupaket 3 bestehend aus: Minimax-Pro Filter Intern (patentiert, selbstreinigend), Beruhigtem Zulauftopf, Überlaufsiphon, Schnellmontage-Manschette Spannfix ⑥ Technikpaket Eco-Plus bestehend aus: Aqua-Center Basic (Seite 104), Schwimmende Ansaugarmatur mit Feinfilter und Schlauch, Mauerdurchführung DN110, Beschriftungsset, PE-Saugrohr 25 mm (1"), Länge 12 m, V2A Switch Control

Platin Komplettpaket Professionell

Die perfekte Komplettlösung für die Regenwassernutzung in Haus und Garten



Überschüssiges Regenwasser versickern?
So funktioniert Versickerung
www.graf.info/versickerung

30
JAHRE
GARANTIE

- Profilösung mit patentierter Filtertechnik
- Flüsterleiser Betrieb durch geräuschgekapselte Systemsteuerung
- Hausinterne Trinkwassernachspeisung
- Microprozessor-Steuerung
- Digitale Füllstandsanzeige
- Automatische Spülintervalle des Nachspeisebehälters und des Filters
- Nur ein Deckel an der Oberfläche sichtbar

Volumen [Liter]	Anschluss [DN]	begehbar Art.-Nr.	Pkw-befahrbar Art.-Nr.
3.000	110	390115	390215
5.000	110	390116	390216
7.500	110	390117	390217

Weitere Größen auf Seite 25

③ Minimax-Pro Filter



④ Aqua-Center Silentio



WEBCODE G1222

Lieferumfang: ① Flachtank Platin ② Tankabdeckung ③ Teleskop-Domschacht 600 Maxi, begehbar, stufenlos teleskopierbar von 455 – 755 mm Erdüberdeckung, mit Kunststoffabdeckung oder ④ Teleskop-Domschacht 600 Pkw, Pkw-befahrbar, stufenlos teleskopierbar von 455 – 755 mm Erdüberdeckung, mit Kunststoffabdeckung ⑤ Platin Ausbaupaket 3 bestehend aus: Minimax-Pro Filter Intern (patentiert, selbstreinigend), Beruhigtem Zulauftopf, Überlaufsiphon, Schnellmontage-Manschette Spannfix ⑥ Technikpaket Professionell bestehend aus: Aqua-Center Silentio (Seite 105), Schwimmende Ansaugarmatur mit Feinfilter und Schlauch, Mauerdurchführung DN160, Beschriftungsset, Filter-Reinigungseinheit Intern, Filter-Reinigungsautomatik, Rückspülfeinfilter, PE-Saugrohr 25 mm (1"), Länge 12 m

Platin XL Komplettpaket Eco-Plus

Der bewährte Klassiker für die Regenwassernutzung in Haus und Garten

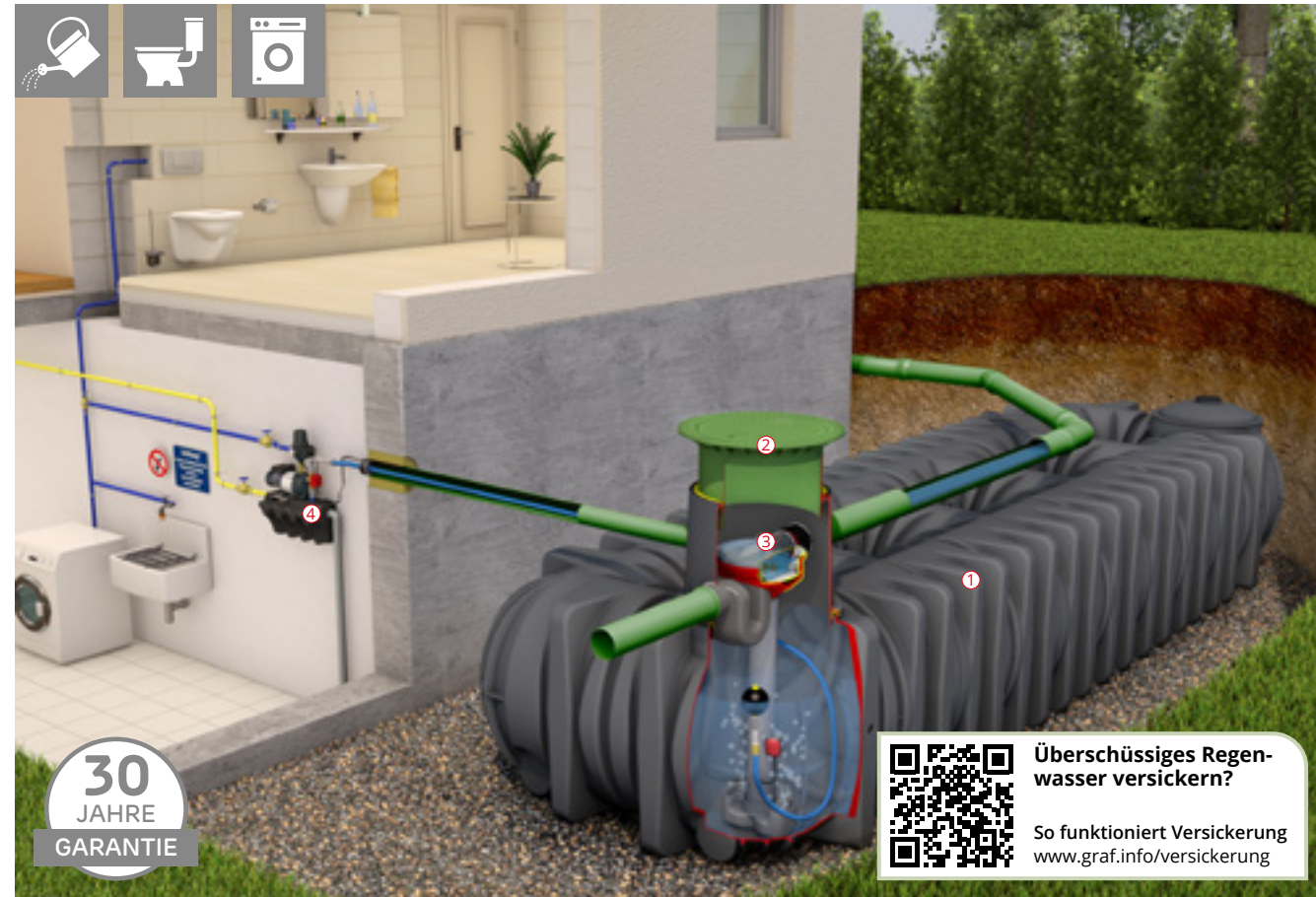

- Preiswerte Komplettlösung
- Patentierte Filtertechnik
- Hausinterne Trinkwassernachspeisung
- Schwimmerschalter-Steuerung
- Nur ein Deckel an der Oberfläche sichtbar

Volumen [Liter]	Anschluss [DN]	begehbar Art.-Nr.	Pkw-befahrbar Art.-Nr.
10.000	160	390404	390434
15.000	160	390405	390435

Weitere Größen auf Seite 22



WEBCODE G1222

Lieferumfang: ① Flachtank Platin XL ② Tankabdeckung ③ Teleskop-Domschacht 600 Maxi, begehbar, stufenlos teleskopierbar von 750 – 1050 mm Erdüberdeckung, mit Kunststoffabdeckung oder ④ Teleskop-Domschacht 600 Pkw, Pkw-befahrbar, stufenlos teleskopierbar von 750 – 1050 mm Erdüberdeckung, mit Kunststoffabdeckung ⑤ Platin XL/XXL Ausbaupaket 3 bestehend aus: Optimax-Pro Filter XL Intern (patentiert, selbstreinigend), Beruhigtem Zulauftopf, Überlaufsiphon, Schnellmontage-Manschette Spannfix ⑥ Technikpaket Eco-Plus bestehend aus: Aqua-Center Basic (Seite 104), Schwimmende Ansaugarmatur mit Feinfilter und Schlauch, Mauerdurchführung DN110, Beschriftungsset, PE-Saugrohr 25 mm (1"), Länge 12 m, V2A Switch Control

Platin XL Komplettpaket Professionell

Die perfekte Komplettlösung für die Regenwassernutzung in Haus und Garten



- Profilösung mit patentierter Filtertechnik
- Flüsterleiser Betrieb durch geräuschgekapselte Systemsteuerung
- Hausinterne Trinkwassernachspeisung
- Microprozessor-Steuerung
- Digitale Füllstandsanzeige
- Automatische Spülintervalle des Nachspeisebehälters und des Filters
- Nur ein Deckel an der Oberfläche sichtbar

Volumen [Liter]	Anschluss [DN]	begehbar Art.-Nr.	Pkw-befahrbar Art.-Nr.
10.000	160	390406	390436
15.000	160	390407	390437

Weitere Größen auf Seite 23



WEBCODE G1223

Lieferumfang: ① Flachtank Platin XL ② Tankabdeckung ③ Teleskop-Domschacht 600 Maxi, begehbar, stufenlos teleskopierbar von 750 – 1050 mm Erdüberdeckung, mit Kunststoffabdeckung oder ④ Teleskop-Domschacht 600 Pkw, Pkw-befahrbar, stufenlos teleskopierbar von 750 – 1050 mm Erdüberdeckung, mit Kunststoffabdeckung ⑤ Platin XL/XXL Ausbaupaket 3 bestehend aus: Optimax-Pro Filter XL Intern (patentiert, selbstreinigend), Beruhigtem Zulauftopf, Überlaufsiphon, Schnellmontage-Manschette Spannfix ⑥ Technikpaket Professionell bestehend aus: Aqua-Center Silentio (Seite 105), Schwimmende Ansaugarmatur mit Feinfilter und Schlauch, Mauerdurchführung DN160, Beschriftungsset, Filter-Reinigungseinheit XL Intern, Filter-Reinigungsautomatik, Rückspülfeinfilter, PE-Saugrohr 25 mm (1"), Länge 12 m

Platin Komplettpaket Silentio Press

Ideal bei großen Entfernungen zwischen Tank und Hauswasserautomat

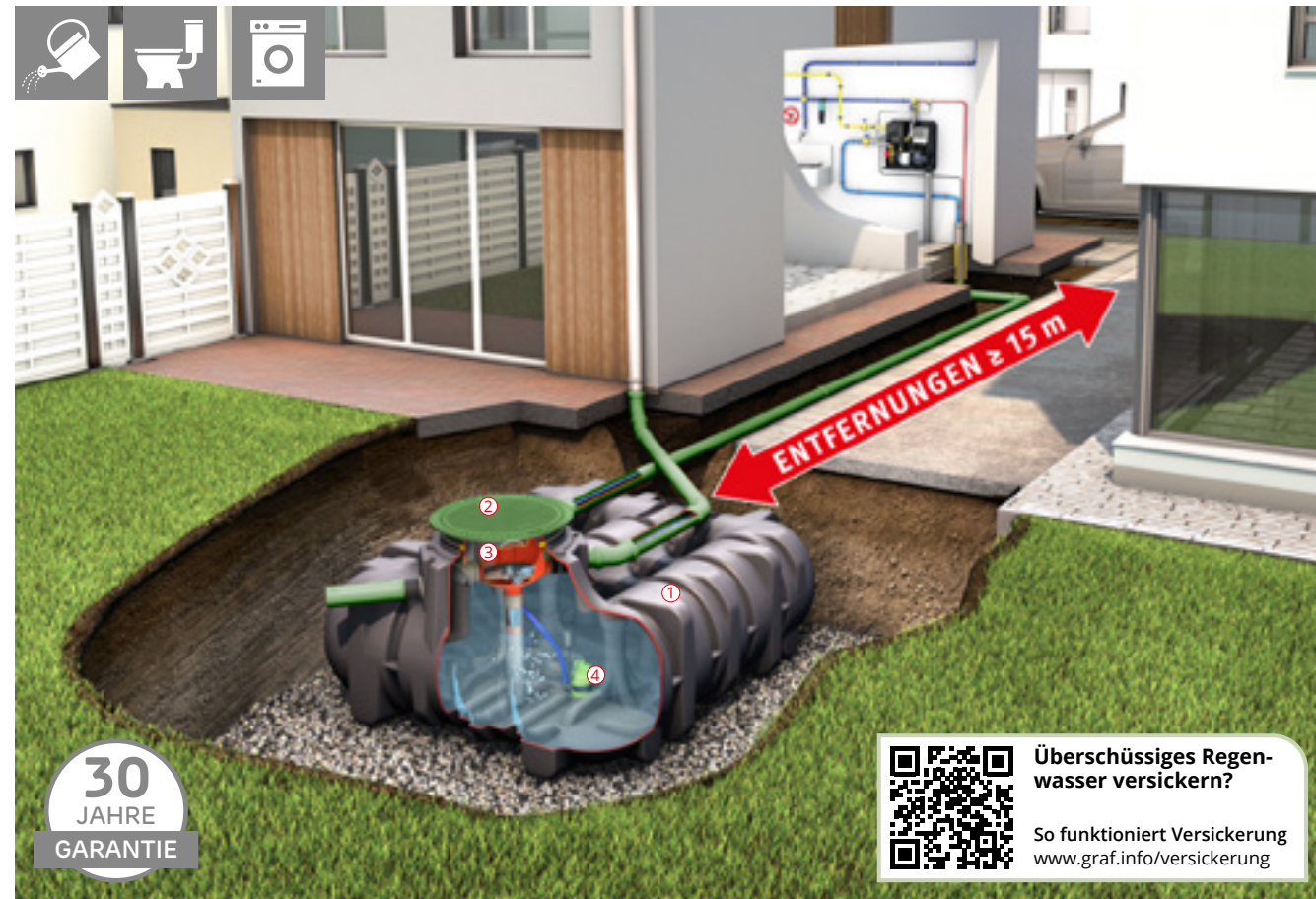

30
JAHRE
GARANTIE

Überschüssiges Regenwasser versickern?
So funktioniert Versickerung
www.graf.info/versickerung

- Ideal bei Entfernungen ≥ 15 m zum Haus durch zusätzliche Förderpumpe im Tank
- Profillösung mit patentierter Filtertechnik
- Flüsterleiser Betrieb durch geräuschgekapselte Systemsteuerung
- Hausinterne Trinkwassernachspeisung
- Microprozessor-Steuerung
- Digitale Füllstandsanzeige
- Automatische Spülintervalle des Nachspeisebehälters und des Filters
- Nur ein Deckel an der Oberfläche sichtbar

Volumen [Liter]	Anschluss [DN]	begehbar Art.-Nr.	Pkw-befahrbar Art.-Nr.
3.000	110	390130	390260
5.000	110	390131	390261
7.500	110	390132	390262

③ Minimax-Pro Filter



④ Aqua-Center Silentio Press



WEBCODE G1228

Lieferumfang: ① Flachtank Platin ② Tankabdeckung Teleskop-Domschacht 600 Maxi, begehbar, stufenlos teleskopierbar von 455 – 755 mm Erdüberdeckung, mit Kunststoffabdeckung oder Teleskop-Domschacht 600 Pkw, Pkw-befahrbar, stufenlos teleskopierbar von 455 – 755 mm Erdüberdeckung, mit Kunststoffabdeckung ③ Platin Ausbaupaket 3 bestehend aus: Minimax-Pro Filter Intern (patentiert, selbstreinigend), Beruhigtem Zulaufkopf, Überlaufsiphon, Schnellmontage-Manschette Spannfix ④ Technikpaket Silentio Press bestehend aus: Aqua-Center Silentio Press inkl. Tauchpumpe 300 A (Seite 106), Filter-Reinigungseinheit Intern, Filter-Reinigungsautomatik, Rückspülfilter, Mauerdurchführung DN160, Beschriftungsset, 25 m Spezial Saug- und Druckschlauch 25 mm (1")

Platin XL Komplettpaket Silentio Press

Ideal bei großen Entfernungen zwischen Tank und Hauswasserautomat

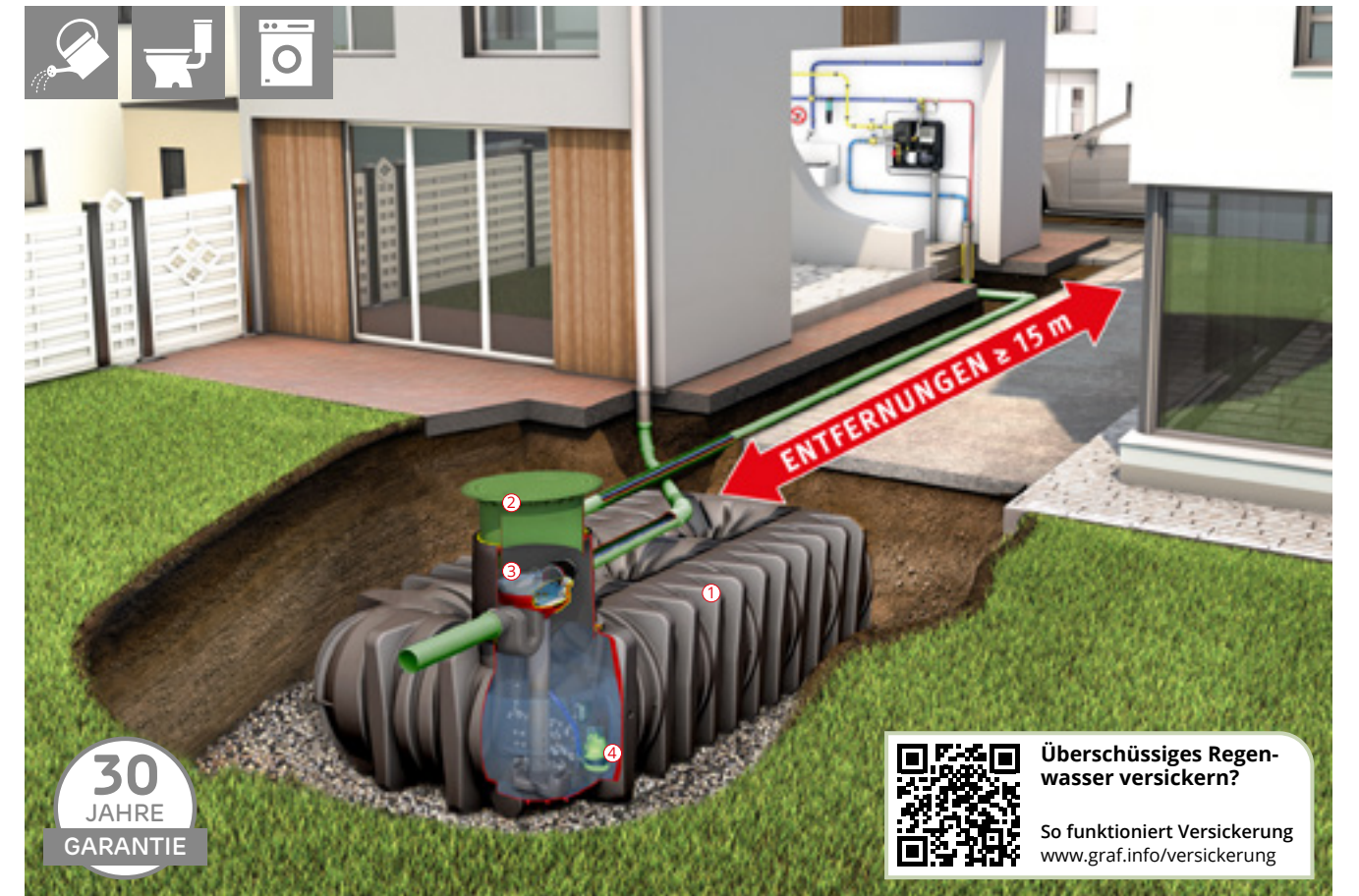

30
JAHRE
GARANTIE

Überschüssiges Regenwasser versickern?
So funktioniert Versickerung
www.graf.info/versickerung

- Ideal bei Entfernungen ≥ 15 m zum Haus durch zusätzliche Förderpumpe im Tank
- Profillösung mit patentierter Filtertechnik
- Flüsterleiser Betrieb durch geräuschgekapselte Systemsteuerung
- Hausinterne Trinkwassernachspeisung
- Microprozessor-Steuerung
- Digitale Füllstandsanzeige
- Automatische Spülintervalle des Nachspeisebehälters und des Filters
- Nur ein Deckel an der Oberfläche sichtbar

Volumen [Liter]	Anschluss [DN]	begehbar Art.-Nr.	Pkw-befahrbar Art.-Nr.
10.000	160	390408	390438
15.000	160	390409	390439

③ Optimax-Pro Filter XL



④ Aqua-Center Silentio Press



WEBCODE G1228

Lieferumfang: ① Flachtank Platin XL ② Tankabdeckung Teleskop-Domschacht 600 Maxi, begehbar, stufenlos teleskopierbar von 750 – 1050 mm Erdüberdeckung, mit Kunststoffabdeckung oder Teleskop-Domschacht 600 Pkw, Pkw-befahrbar, stufenlos teleskopierbar von 750 – 1050 mm Erdüberdeckung, mit Kunststoffabdeckung ③ Platin XL/XXL Ausbaupaket 3 bestehend aus: Optimax-Pro Filter XL Intern (patentiert, selbstreinigend), Beruhigtem Zulaufkopf, Überlaufsiphon, Schnellmontage-Manschette Spannfix ④ Technikpaket Silentio Press bestehend aus: Aqua-Center Silentio Press inkl. Tauchpumpe 300 A (Seite 106), Filter-Reinigungseinheit Intern, Filter-Reinigungsautomatik, Rückspülfilter, Mauerdurchführung DN160, Beschriftungsset, 25 m Spezial Saug- und Druckschlauch 25 mm (1")



Platin Modulsystem

> Modulsystem	Seite 34
> Erdtanks	Seite 36
> Tankabdeckungen	Seite 38
> Ausbaupakete	Seite 40
> Technikpakete	Seite 42

GRAF Tanksysteme

Regenwasser-Flachtank Platin

Flach! Stabil! Preiswert!

Markenqualität von GRAF – vergleichen Sie!

- Minimale Einbautiefe, dadurch geringe Einbauzeit und -kosten
- Pkw- oder Lkw-befahrbar¹⁾
- Grundwasserstabil
- Anschlussöffnungen mit vormontierten Lippendichtungen DN110



Tankeinbau leicht gemacht!



Integrierte Profi-Filtertechnik

Der GRAF Minimax-Pro Filter (patentiert) ist speziell für den Einsatz im GRAF Flachtank Platin konzipiert.

- Platzsparende Filtertechnik im Tank integriert
- Wartungsarm, da selbstreinigend
- Optional mit Reinigungseinheit Intern
- Transparenter Deckel erleichtert die Überprüfung der Filterfläche
- Über 95 % Wasserausbeute

Weitere Informationen auf Seite 91

PLATIN KOMPLETTPAKETE
 >> Seite 18/19, >> 22/23
 >> Seite 26

80 % weniger Aushub gegenüber einer zylindrischen Zisterne*.
 Ersparen Sie sich mehr als 150 Schubkarren-Ladungen Aushub*!

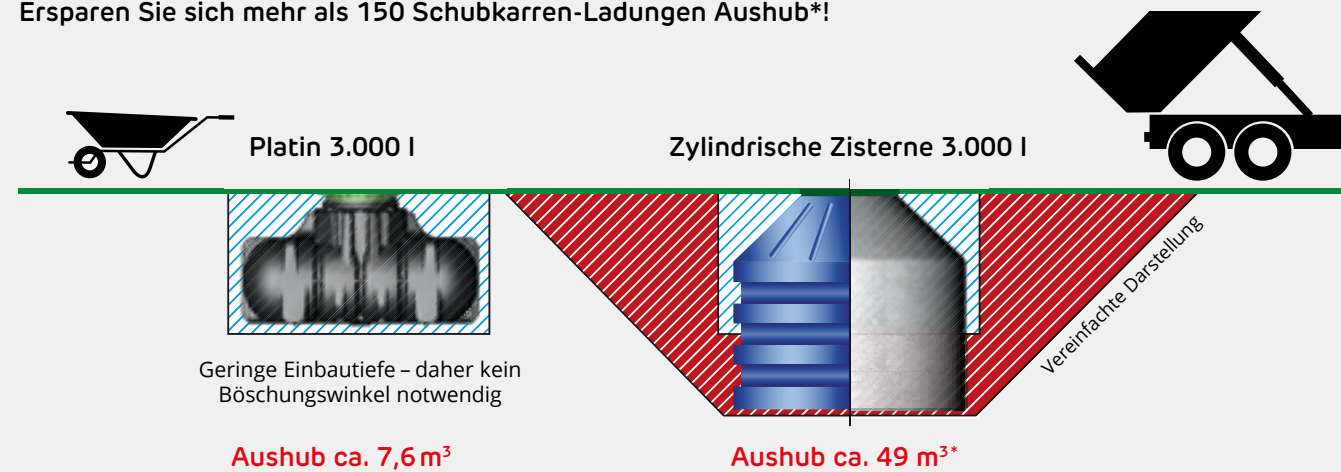

* Ausgehend von einer stehenden, zylindrischen Zisterne mit Nutzvolumen 3.000 Liter, einer Höhe von 1,90 m und einem Durchmesser von 2,20 m. Berechnung des Aushubs unter Berücksichtigung einer Grubensohle von 10 cm, einem seitlichen Arbeitsraum von 50 cm sowie einer Böschung mit 45° Neigung gemäß DIN 4124.

¹⁾ Pkw-befahrbar mit Pkw-befahrbarer Abdeckung
 Lkw-befahrbar mit Lkw-befahrbarer Abdeckung in Verbindung mit Lastverteilerplatte

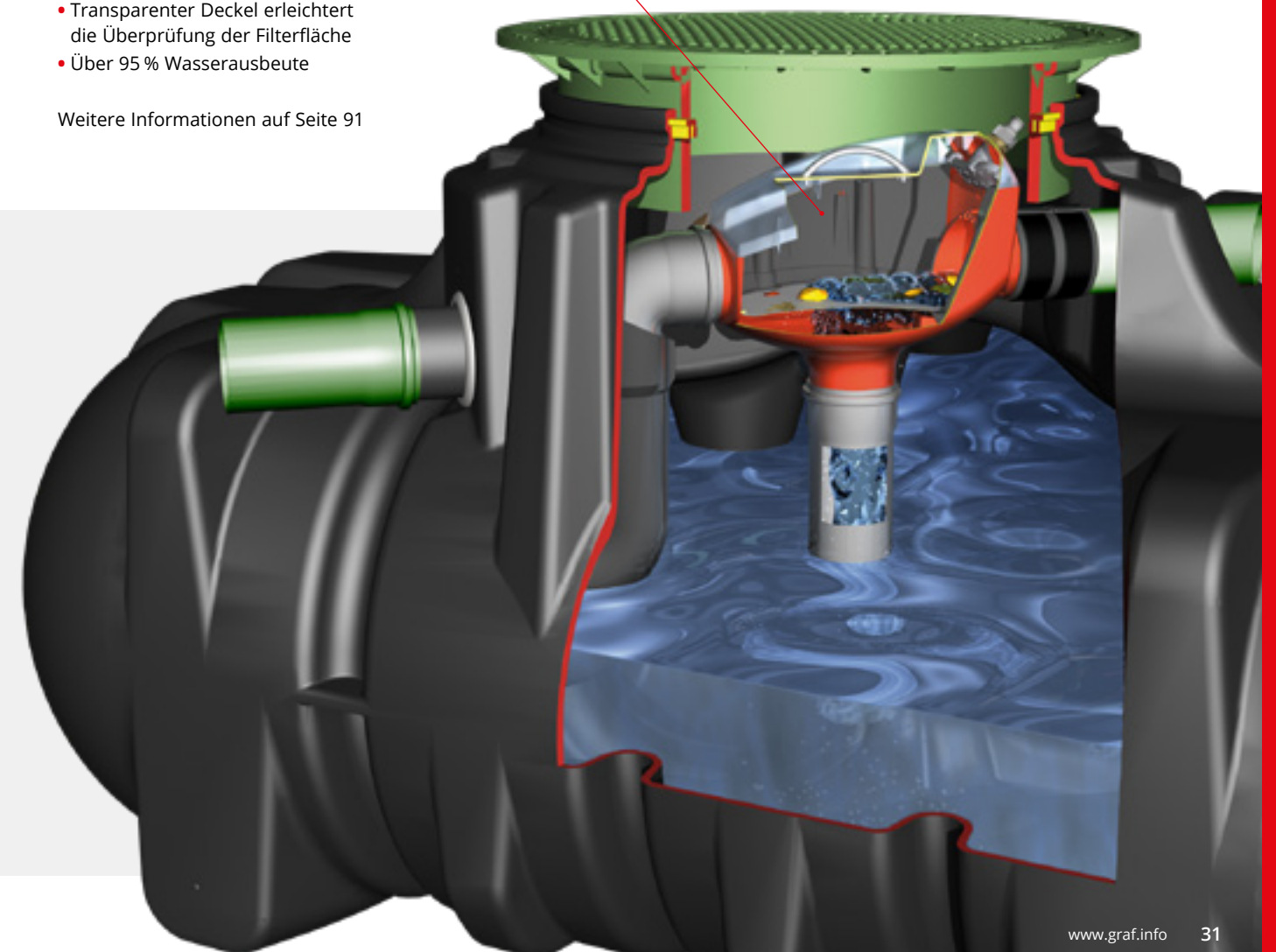

GRAF Tanksysteme

Regenwasser-Flachtank Platin XL/XXL

- Domöffnung 800 mm (gemäß DIN)
- Anschlussöffnungen mit vormontierten Lippendichtungen DN160
- Drehbarer Tankdom für einfache Ausrichtung der Anschlussleitungen
- Tankhöhe nur 125 cm



Lkw-befahrbar

Der GRAF Regenwasser-Flachtank Platin XL/XXL ermöglicht eine SLW 60-Befahrbarkeit.*

Flexibler Anschluss bis DN315

Der drehbare Tankdom sorgt für problemlose Ausrichtung zu der Anschlussleitung. Der teleskopierbare/neigbare Teleskop-Domschacht ermöglicht eine einfache Anpassung an die Geländeoberkante. Serienmäßig sind bereits Anschlussflächen bis DN160 vorhanden. Bei Bedarf lässt sich der Platin XL/XXL am Tankdom mit Anschlussstutzen bis DN315 ausstatten ①, an der Stirnseite bis DN200 ②.

Hochwertige integrierte Filtertechnik DN160



Optional mit zweitem Tankdom



Domöffnung mit Edelstahlprofil



Ein fest integriertes V2A-Stahlprofil sorgt für eine hohe Passgenauigkeit und Montagesicherheit der Tankdom-Komponenten.

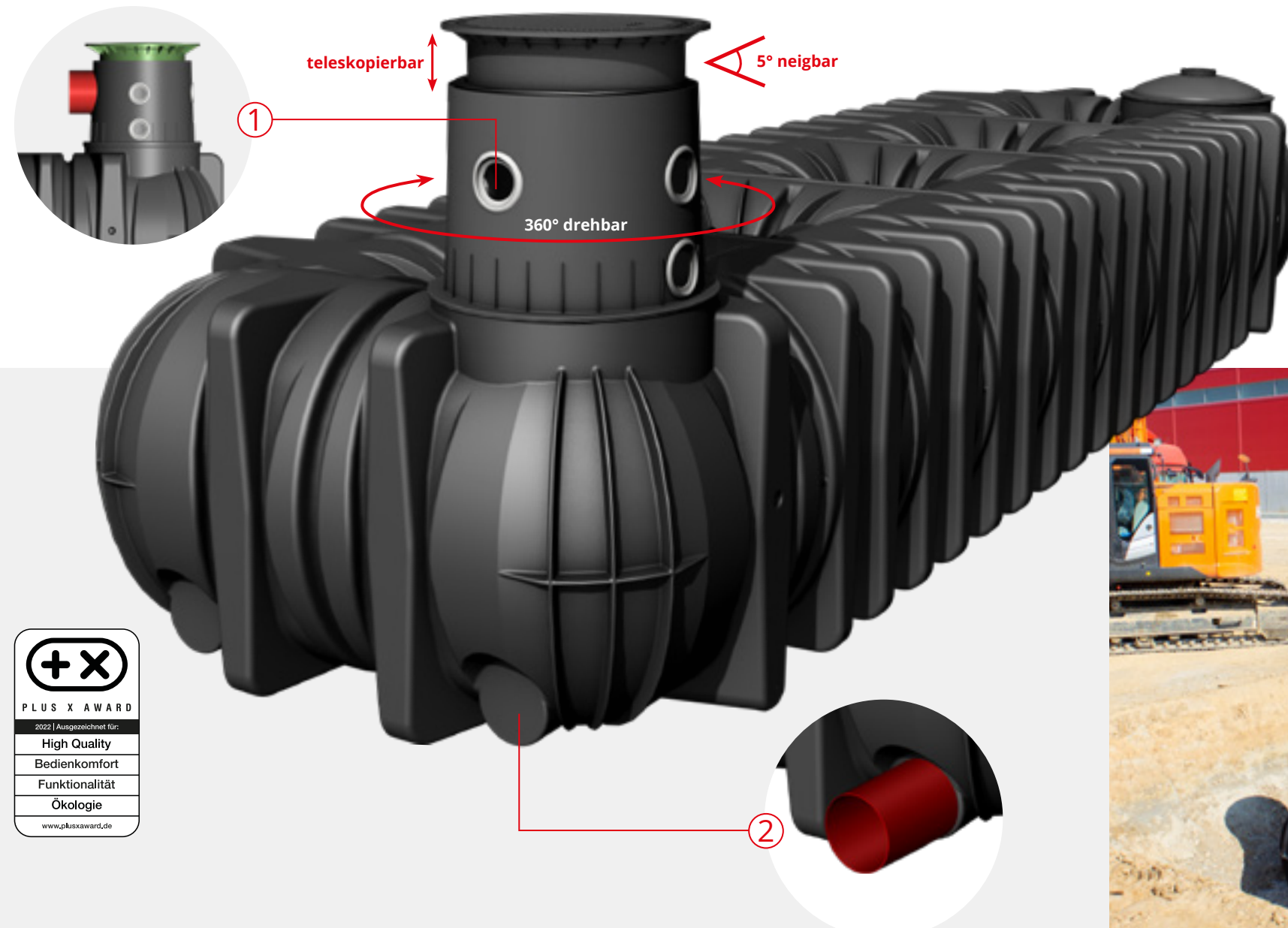

PLATIN XL KOMPLETTPAKETE
 >> Seite 20/21, >> 24/25
 >> Seite 27



Flexibel in der Anwendung

- Regenwassertank (Seite 37)
- Retentionszisterne (Seite 76/77)
- Versickerungstank (Seite 82/83)
- Trinkwasserspeicher (Seite 118)
- Löschwasserspeicher

>> siehe GRAF Löschwasserbevorratung mit System

Q [WEBCODE G1317](#)

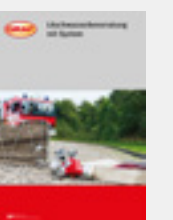

*Lkw-befahrbar mit Lkw-befahrbarer Abdeckung in Verbindung mit Lastverteilerplatte

Stellen Sie Ihre Anlage aus vier Komponenten individuell zusammen

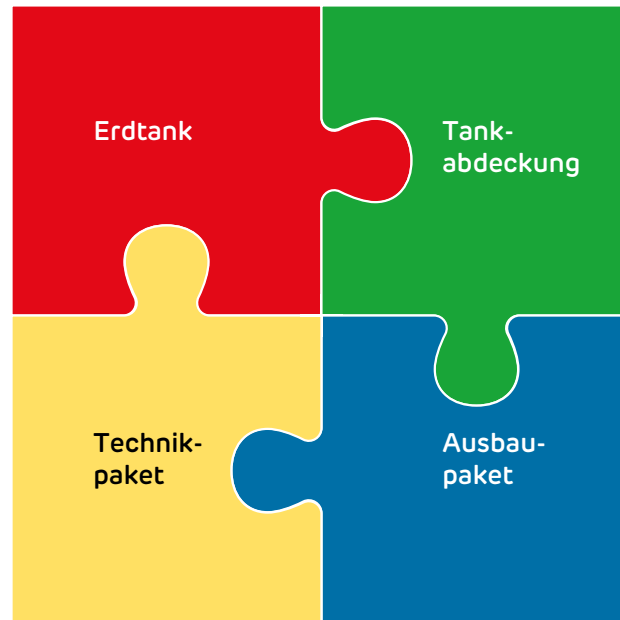

Erdtank



Platin 1.500 – 7.500 l		
Platin 1.500 l Art.-Nr. 390000	Platin 3.000 l Art.-Nr. 390001	
Platin 5.000 l Art.-Nr. 390002	Platin 7.500 l Art.-Nr. 390005	

Tankabdeckung



	Teleskop-Domschacht 600 Mini, begehbar zzgl. 140 – 340 mm Erdüberdeckung Art.-Nr. 371010
	Teleskop-Domschacht 600 Maxi, begehbar zzgl. 140 – 440 mm Erdüberdeckung Art.-Nr. 371011

Ausbaupaket

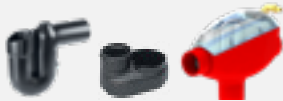
Platin – Anschluss DN110

	Platin Ausbaupaket 1 Grundausbaupaket Art.-Nr. 342001		Platin Ausbaupaket 2 Empfohlen für die Gartennutzung Art.-Nr. 342026
	Platin Ausbaupaket 3 Empfohlen für die Hausnutzung Art.-Nr. 342038		

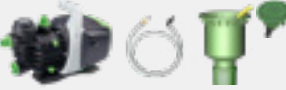
Technikpaket

	Garten-Jet Art.-Nr. 342010
	Garten-Komfort Art.-Nr. 342011

 **Erdtank (Seite 36/37)**
Der Flachtank Platin/Platin XL/Platin XXL bildet den Grundstein für das Modulsystem.

 **Tankabdeckung (Seite 38/39)**
Möchten Sie Ihren Tank im Bereich des Gartens oder in einer Hofeinfahrt installieren? GRAF bietet Ihnen unterschiedlichste teleskopierbare Tankabdeckungen von Kunststoff bis Guss.

 **Ausbaupaket (Seite 40/41)**
Suchen Sie eine möglichst preiswerte Lösung oder hochwertige, selbstreinigende Filtertechnik? Die GRAF Ausbaupakete beinhalten alle im Tank benötigten Komponenten.

 **Technikpaket (Seite 42/43)**
Von der einfachen Gartenpumpe bis zur vollautomatischen Systemsteuerung. Die Technikpakete enthalten auch das für die Installation benötigte Zubehör.



Platin XL 10.000 – 15.000 l		
Platin XL 10.000 l Art.-Nr. 390006	Platin XL 15.000 l Art.-Nr. 390007	
Platin XXL 20.000 – 65.000 l		
Platin XXL 20.000 l Art.-Nr. 391000	Platin XXL 25.000 l Art.-Nr. 391001	
Platin XXL 30.000 l Art.-Nr. 391002	Platin XXL 35.000 l Art.-Nr. 391003	
Platin XXL 40.000 l Art.-Nr. 391004	Platin XXL 45.000 l Art.-Nr. 391005	
Platin XXL 50.000 l Art.-Nr. 391006	Platin XXL 55.000 l Art.-Nr. 391007	
Platin XXL 60.000 l Art.-Nr. 391008	Platin XXL 65.000 l Art.-Nr. 391009	



MIT KUNSTSTOFF-ABDECKUNG

	Teleskop-Domschacht 600 Pkw, Pkw-befahrbar zzgl. 140 – 440 mm Erdüberdeckung Art.-Nr. 371052
	Teleskop-Domschacht 600 Guss, Pkw-befahrbar zzgl. 140 – 440 mm Erdüberdeckung Art.-Nr. 371020
	Zwischenstück 600/L 400 Nutzlänge 300 mm Art.-Nr. 371003

Abdeckung und Ausgleichsring bauseits zu stellen

Platin XL/XXL – Anschluss DN160

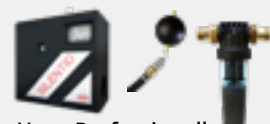
	Platin XL/XXL Ausbaupaket 1 Grundausbaupaket Art.-Nr. 342040
	Platin XL/XXL Ausbaupaket 2 Empfohlen für die Gartennutzung Art.-Nr. 342041
	Platin XL/XXL Ausbaupaket 3 Empfohlen für die Hausnutzung Art.-Nr. 342042

	Haus Eco-Plus Art.-Nr. 342014
	Haus Professionell Art.-Nr. 342016
	Haus Silentio Press Art.-Nr. 342015



Regenwasser-Flachtank Platin

Regenwasser-Flachtank Platin Pkw-/Lkw-befahrbar ¹⁾

WEBCODE G1101



Einbauanleitungen
und Maßblätter unter
www.graf.info

Abbildung zeigt 1.500 l Tank mit
Teleskop-Domschacht 600 Mini,
begehbar (Zubehör, Seite 38)

Technische Daten

Volumen [Liter]	Breite B [mm]	Länge L [mm]	Höhe H [mm]	Höhe Hges [mm]	Höhe Tankdom Ht [mm]	Innen Ø Tankdom [mm]	Gewicht [kg]	Art.-Nr.
1.500	1250	2100	700	1015	315	650	82	390000
3.000	2100	2450	735	1050	315	650	180	390001
5.000	2300	2890	1000	1315	315	650	250	390002
7.500	2250	3600	1250	1565	315	650	360	390005

Max. Erdüberdeckung:	1200 mm ab Tankschulter
Befahrbarkeit:	Max. Achslast: 2,2 t Max. Fahrzeuggewicht: 3,5 t
Befahrbarkeit in Verbindung mit Lastverteilerplatte:	Max. Fahrzeuggewicht: 60 t
Überdeckungshöhe bei Befahrbarkeit:	700 – 1000 mm
Grundwasserstabilität:	bis Tankschulter
Überdeckungshöhe bei Grundwassereinbau:	700 – 1200 mm
Anschluss:	4 x DN110 (DN160 auf Anfrage)

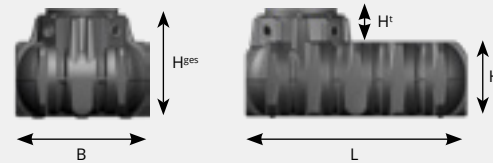

¹⁾ Pkw-befahrbar mit Pkw-befahrbarer Abdeckung
Lkw-befahrbar mit Lkw-befahrbarer Abdeckung in Verbindung mit Lastverteilerplatte



Regenwasser-Flachtank Platin XL/XXL

Regenwasser-Flachtank Platin XL/XXL Pkw-/Lkw-befahrbar ¹⁾

Platin XL
WEBCODE G1106

Platin XXL
WEBCODE G1107

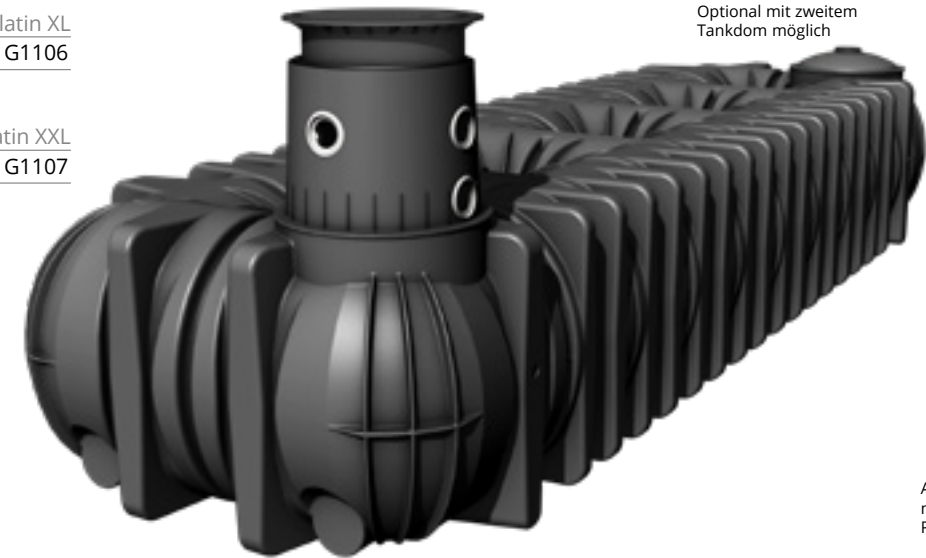

Einbauanleitungen
und Maßblätter unter
www.graf.info

Abbildung zeigt Tank Platin XL/XXL
mit Teleskop-Domschacht 600 Pkw,
Pkw-befahrbar (Zubehör, Seite 39)

Technische Daten

Volumen [Liter]	Breite B [mm]	Länge L [mm]	Höhe H [mm]	Höhe Hges [mm]	Höhe Tankdom Ht [mm]	Innen Ø Tankdom [mm]	Gewicht [kg]	Art.-Nr.
10.000	2250	4900	1250	1910	610	650	460	390006
15.000	2250	7500	1250	1910	610	650	710	390007
20.000	2250	9405	1250	1910	610	650	890	391000
25.000	2250	11400	1250	1910	610	650	1140	391001
30.000	2250	14265	1250	1910	610	650	1355	391002
35.000	2250	16510	1250	1910	610	650	1570	391003
40.000	2250	18430	1250	1910	610	650	1750	391004
45.000	2250	21030	1250	1910	610	650	2000	391005
50.000	2250	22935	1250	1910	610	650	2180	391006
55.000	2250	25195	1250	1910	610	650	2395	391007
60.000	2250	27795	1250	1910	610	650	2645	391008
65.000	2250	29700	1250	1910	610	650	2825	391009

Max. Erdüberdeckung:	1500 mm ab Tankschulter
Befahrbarkeit:	Max. Achslast: 2,2 t Max. Fahrzeuggewicht: 3,5 t
Befahrbarkeit in Verbindung mit Lastverteilerplatte:	Max. Fahrzeuggewicht: 60 t
Überdeckungshöhe bei Befahrbarkeit:	750 – 1300 mm
Grundwasserstabilität:	bis Tankschulter
Überdeckungshöhe bei Grundwassereinbau:	750 – 1500 mm
Anschluss:	5 x DN160 (bzw. 10 x DN160 bei zweitem Tankdom) (Optional bis DN315 am Tankdom)

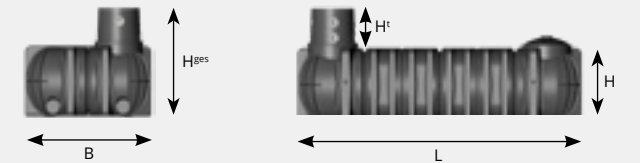

¹⁾ Pkw-befahrbar mit Pkw-befahrbarer Abdeckung
Lkw-befahrbar mit Lkw-befahrbarer Abdeckung in Verbindung mit Lastverteilerplatte
Zweiter Tankdom: Optional möglich



Wählen Sie Ihre gewünschte Tankabdeckung



Teleskop-Domschacht 600 Mini mit Kunststoffabdeckung, begehbar

Stufenlos einstellbare Erdüberdeckung über Tankrücken, 5° neigbar. Inklusive Kunststoffabdeckung mit Kindersicherung. Farbe: rasengrün

Die durchdachte Abdeckung für die GRAF Flachtanks. Ideal für die Gartennutzung.

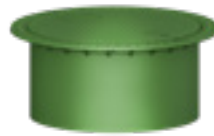

Erdüberdeckung Platin [mm]	Erdüberdeckung Platin XL/XXL [mm]	Innen Ø [mm]	Außen Ø [mm]	Höhe [mm]	Gewicht [kg]	Art.-Nr.
455 - 655	750 - 950	600	780	360	9	371010

Teleskop-Domschacht 600 Maxi mit Kunststoffabdeckung, begehbar

Stufenlos einstellbare Erdüberdeckung über Tankrücken, 5° neigbar. Inklusive Kunststoffabdeckung mit Kindersicherung. Farbe: rasengrün

Die robuste Abdeckung für die GRAF Flachtanks. Ideal für die Hausnutzung.



Erdüberdeckung Platin [mm]	Erdüberdeckung Platin XL/XXL [mm]	Innen Ø [mm]	Außen Ø [mm]	Höhe [mm]	Gewicht [kg]	Art.-Nr.
455 - 755	750 - 1050	600	850	476	15	371011

Zwischenstück 600/L 400

Mit dem Zwischenstück kann die Erdüberdeckung um 300 mm erhöht werden.



Erdüberdeckung Platin [mm]	Ø [mm]	Höhe [mm]	Gewicht [kg]	Art.-Nr.
+300	680	400	6	371003



Wassersteckdose Intern

Zur bequemen Entnahme des Regenwassers im Garten. Zapfen Sie Wasser direkt aus dem Tank. Einfach nachrüstbar bei Teleskop-Domschacht 600 Mini oder Maxi, inkl. Ventil für handelsübliche Schlauchkupplung, Schlauchanschluss 25 mm (1").

Art.-Nr. 375119



Bündige Anpassung an die Geländeoberkante.



KORROSIONSFREI Kindersichere Kunststoffabdeckung

- Leichter Zugang zum Tank dank geringem Gewicht (11 kg)
- Erdüberdeckung stufenlos einstellbar

Teleskop-Domschacht 600 Pkw mit Kunststoffabdeckung

Pkw-befahrbar – mit kindersicherer Kunststoffabdeckung Klasse B max. 3,5 t, stufenlos einstellbare Erdüberdeckung

über Tankrücken, 5° neigbar. Farbe: schwarz



Erdüberdeckung Platin [mm]	Erdüberdeckung Platin XL/XXL [mm]	Innen Ø [mm]	Außen Ø [mm]	Höhe [mm]	Gewicht [kg]	Art.-Nr.
455 - 755	750 - 1050	600	850	476	22	371052

Aushebehilfe

Für Teleskop-Domschacht 600 Pkw zur Ver-/Entriegelung und ergonomischen Entnahme des Pkw-befahrbaren Kunststoffdeckels
Art.-Nr. 371071



Teleskop-Domschacht 600 Guss

Pkw-befahrbar – mit kindersicherer Gussabdeckung Klasse B max. 3,5 t, stufenlos einstellbare Erdüberdeckung

über Tankrücken, 5° neigbar. Farbe: schwarz



Erdüberdeckung Platin [mm]	Erdüberdeckung Platin XL/XXL [mm]	Innen Ø [mm]	Außen Ø [mm]	Höhe [mm]	Gewicht [kg]	Art.-Nr.
455 - 755	750 - 1050	600	850	476	55	371020

Teleskop-Domschacht 600 Universal

Pkw- und Lkw-befahrbar – für handelsübliche Betonringe/Abdeckungen (bauseits). Stufenlos einstellbare Erdüberdeckung

über Tankrücken, 5° neigbar. Ideal für asphaltierte Flächen.

Abdeckung und Ausgleichsring bauseits zu stellen



Erdüberdeckung Platin [mm]	Erdüberdeckung Platin XL/XXL [mm]	Innen Ø [mm]	Außen Ø [mm]	Höhe [mm]	Gewicht [kg]	Art.-Nr.
455 - 755	750 - 1050	600	855	460	11	371021

Flachtank Platin – Anschluss DN110

Platin Ausbaupaket 1

Zur Kombination mit externem Filter

Mit dem Ausbaupaket 1 ist der Basistank Platin (mit externem Filter) auch für die Hausnutzung (WC und Waschmaschine) verwendbar.

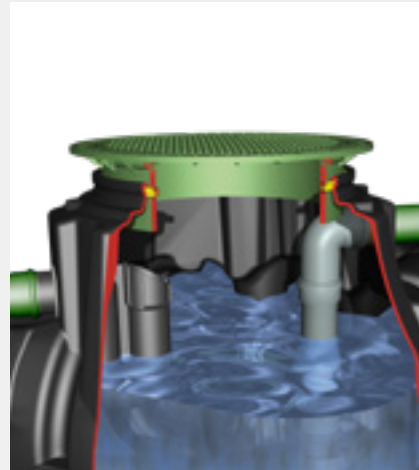

DN110

Art.-Nr. 342001

Lieferumfang: Beruhigter Zulauftopf, Überlaufsiphon, Kleintierschutz

Flachtank Platin XL/XXL – Anschluss DN160

Platin XL/XXL Ausbaupaket 1

Zur Kombination mit externem Filter

Mit dem Ausbaupaket 1 ist der Basistank Platin XL/XXL (mit externem Filter) auch für die Hausnutzung (WC und Waschmaschine) verwendbar.

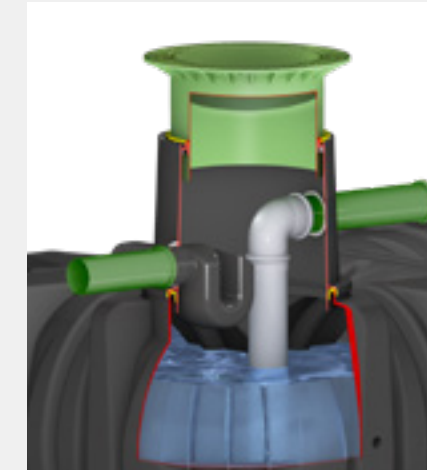

DN160

Art.-Nr. 342040

Lieferumfang: Beruhigter Zulauftopf, Überlaufsiphon, Kleintierschutz

Platin Ausbaupaket 2

Garten- und Hausnutzung – 100 % Wasserausbeute

Im Basistank Platin integrierbarer Filterkorb mit 100 % Wasserausbeute. Das Ausbaupaket 2 ist ideal, wenn eine Wasserausbeute von 100 % erreicht werden soll, oder der Überlauf des Tanks nicht an den Kanal, sondern an eine Versickerung angeschlossen wird.

>> Bis zu maximal 200 m² Dachfläche anschließbar

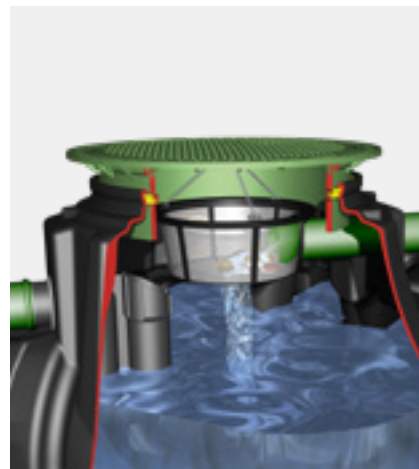

DN110

Art.-Nr. 342026

Lieferumfang: Filterkorb, Traverse und Kettenaufhängung, Überlaufsiphon, Kleintierschutz

Platin XL/XXL Ausbaupaket 2

Garten- und Hausnutzung – 100 % Wasserausbeute

Im Basistank Platin XL/XXL integrierbarer Universal-Filter 3 XL mit 100 % Wasserausbeute. Das Ausbaupaket 2 ist ideal, wenn eine Wasserausbeute von 100 % erreicht werden soll, oder der Überlauf des Tanks nicht an den Kanal, sondern an eine Versickerung angeschlossen wird.

>> Bis zu maximal 500 m² Dachfläche anschließbar



DN160

Art.-Nr. 342041

Lieferumfang: Universal-Filter 3 XL Intern, Beruhigter Zulauftopf, Überlaufsiphon, Kleintierschutz, Schnellmontage-Manschette Spannfix (patentiert)

Platin Ausbaupaket 3

Garten- und Hausnutzung – die selbstreinigende Variante

Im Basistank Platin integrierbarer Minimax-Pro Filter (selbstreinigend). Die komfortable Lösung mit minimalem Wartungsaufwand durch selbstreinigenden Filter mit über 95 % Wasserausbeute. Optional auch mit der Reinigungseinheit Intern ausrüstbar. Tank- bzw. Filterüberlauf werden bei diesem Ausbaupaket an das Kanalnetz angeschlossen.

>> Bis zu maximal 350 m² Dachfläche anschließbar

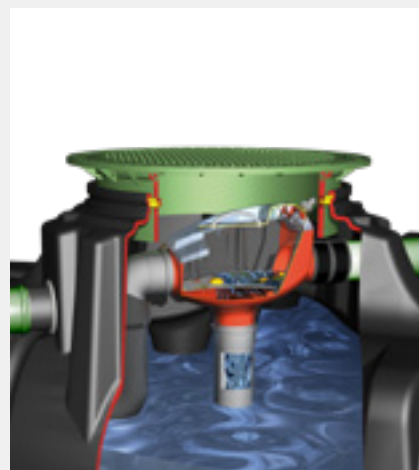

DN110

Art.-Nr. 342038

Lieferumfang: Minimax-Pro Filter Intern (patentiert), Beruhigter Zulauftopf, Überlaufsiphon – geschlossenes System verhindert das Eindringen von Kleintieren in den Tank, Schnellmontage-Manschette Spannfix (patentiert)

Reinigungseinheit Intern

Anschluss 19 mm (¾"), Lieferung ohne Schlauch

Art.-Nr. 340040

Platin XL/XXL Ausbaupaket 3

Garten- und Hausnutzung – die selbstreinigende Variante

Im Basistank Platin XL/XXL integrierbarer Optimax-Pro XL Filter (selbstreinigend). Die komfortable Lösung mit minimalem Wartungsaufwand durch selbstreinigenden Filter mit über 95 % Wasserausbeute. Optional auch mit der Reinigungseinheit XL Intern ausrüstbar. Tank- bzw. Filterüberlauf werden bei diesem Ausbaupaket an das Kanalnetz angeschlossen.

>> Bis zu maximal 750 m² Dachfläche anschließbar

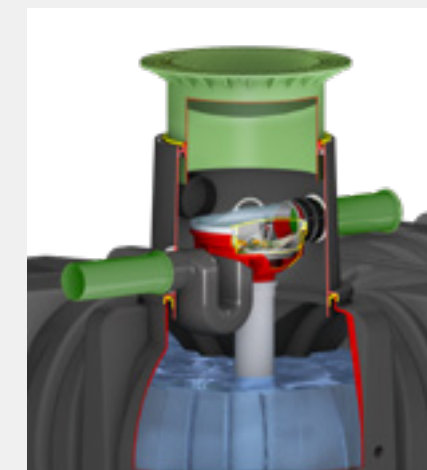

DN160

Art.-Nr. 342042

Lieferumfang: Optimax-Pro XL Filter Intern (patentiert), Beruhigter Zulauftopf, Überlaufsiphon – geschlossenes System verhindert das Eindringen von Kleintieren in den Tank, Schnellmontage-Manschette Spannfix (patentiert)

Reinigungseinheit XL Intern

Anschluss 19 mm (¾"), Lieferung ohne Schlauch

Art.-Nr. 340117



Wählen Sie Ihr gewünschtes Technikpaket



Gartenbewässerung

Technikpaket Garten-Jet

Die preiswerte Komplettlösung.

- Gartenpumpe Jet 700 (Seite 108)
- Ansaugset mit 12,5 m Saugschlauch 25 mm (1")
- Wassersteckdose Intern und Extern (vorbereitet für handelsübliche Schlauchkupplung) (Seite 123)
- Pumpenanschlusset mit 1 m PVC-Schlauch (ohne Abb.)

Art.-Nr. 342010



Garten- und Hausnutzung

Technikpaket Haus Eco-Plus

Die preiswerte Komplettlösung für die hausinterne Trinkwassernachspeisung.

- Aqua-Center Basic inkl. Hauswasserautomat KSB-Superinox 15/4 (Seite 104)
- Schwimmende Ansaugarmatur mit Feinfilter und Schlauch
- Mauerdurchführung DN110
- Beschriftungsset
- PE-Saugrohr 25 mm (1"), Länge 12 m (ohne Abb.)
- V2A Switch Control (ohne Abb.)

Art.-Nr. 342014

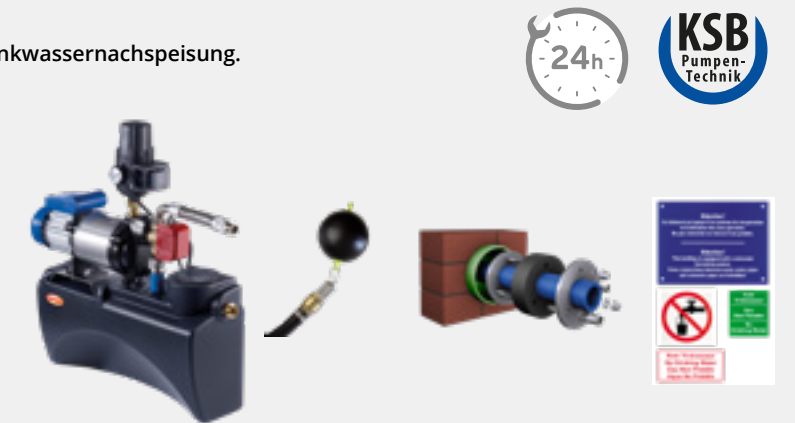

BESTSELLER

Technikpaket Garten-Komfort

Hoher Bedienungskomfort durch automatische Pumpensteuerung.

- Automatik-Tauchpumpe NiRo 40 (siehe unten)
- Schwimmende Ansaugarmatur mit Feinfilter und Schlauch
- Wassersteckdose Intern und Extern (vorbereitet für handelsübliche Schlauchkupplung) (Seite 123)
- 10 m Druckschlauch 25 mm (1") (ohne Abb.)

Art.-Nr. 342011



PROFILÖSUNG

Technikpaket Haus Professionell

Hausinterne Trinkwassernachspeisung mit modernster Modultechnik und Microprozessor-Steuerung, sowie digitaler Füllstandsanzeige.

- Aqua-Center Silentio inkl. Hauswasserautomat KSB-Superinox 15/4 (Seite 105)
- Schwimmende Ansaugarmatur mit Feinfilter und Schlauch
- Filter-Reinigungseinheit Intern/XL (ohne Abb.)
- Filter-Reinigungsautomatik (ohne Abb.)
- Rückspülfeinfilter
- Mauerdurchführung DN160
- Beschriftungsset
- PE-Saugrohr 25 mm (1"), Länge 12 m (ohne Abb.)

Art.-Nr. 342016



NiRo 40

- Automatik-Tauchpumpe mit integriertem Druck- und Strömungswächter
- Pumpe schaltet automatisch ein und aus
- Bewährte Pumpentechnik in Markenqualität
- Sehr laufruhig
- Gefertigt aus hochwertigen, korrosionsfreien Materialien
- Inkl. 10 m Kabel und schwimmender Entnahme
- Integrierter Trockenlaufschutz

Art.-Nr. 354024

Leistungsdaten

Motorleistung	1,0 kW
Max. Förderhöhe	45 m
Max. Betriebsdruck	4,5 bar
Max. Fördermenge	5.700 l/h
Pumpenanschluss saugseitig	G1" IG
Pumpenanschluss druckseitig	G1 ¼" IG

Technikpaket Haus Silentio Press

Hausinterne Trinkwassernachspeisung mit Tauchpumpe. Ideal bei großen Entfernungen (≥ 15 m) zwischen Tank und Hauswasserautomat.

- Aqua-Center Silentio Press inkl. KSB-Hauswasserautomat und Tauchpumpe 300 A (Seite 106)
- Filter-Reinigungseinheit Intern/XL (ohne Abb.)
- Filter-Reinigungsautomatik (ohne Abb.)
- Rückspülfeinfilter
- Mauerdurchführung DN160
- Beschriftungsset
- 25 m Spezial Saug- und Druckschlauch 25 mm (1") (ohne Abb.)

Art.-Nr. 342015





Carat Komplettpakete

- > Für die Gartenbewässerung
- > Für die Regenwassernutzung in Haus und Garten

Seite 48
Seite 50



30
JAHRE
GARANTIE



Wie entnehme ich
Wasser für den Garten?

GRAF TV
www.graf.info/v101

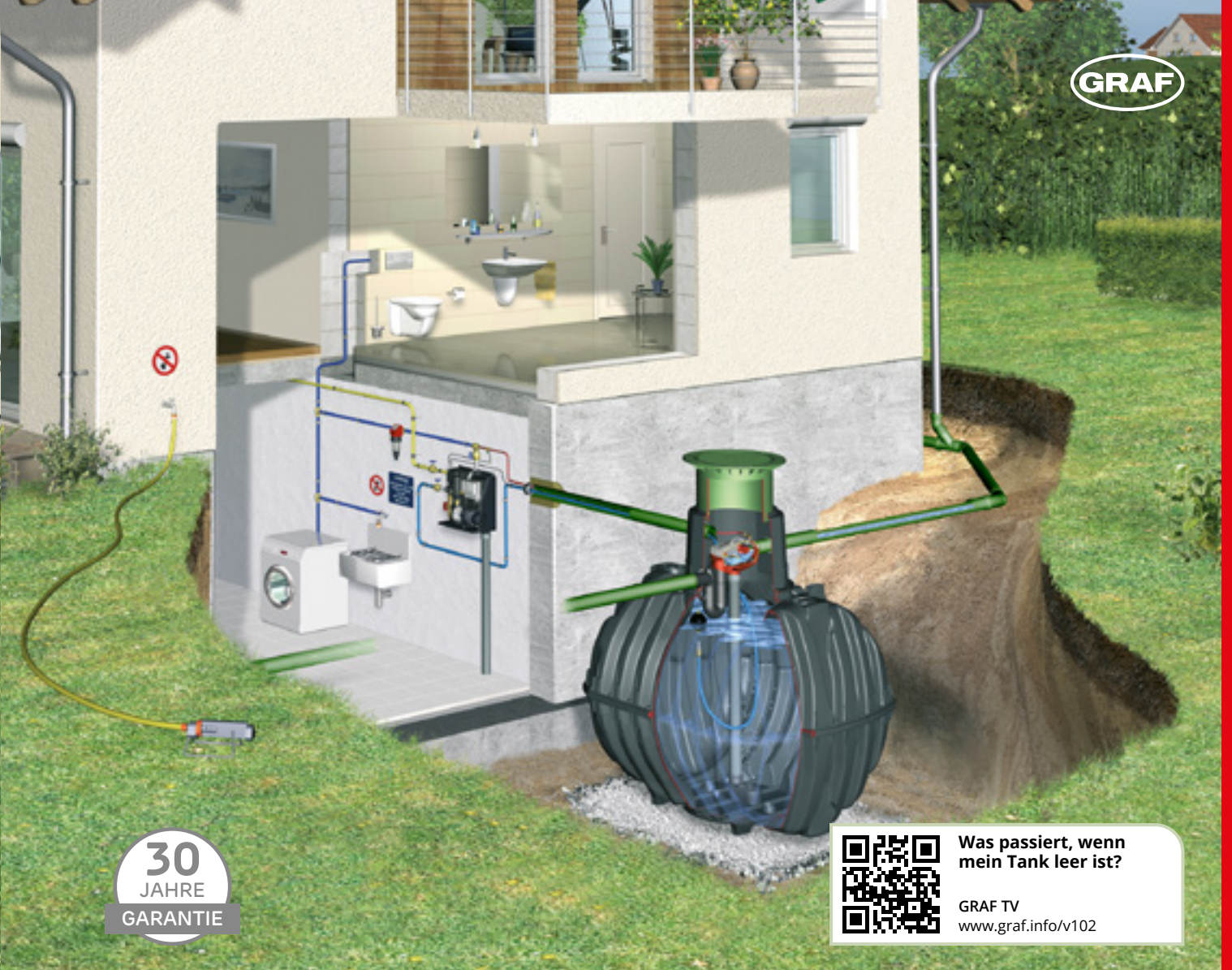

30
JAHRE
GARANTIE



Was passiert, wenn
mein Tank leer ist?

GRAF TV
www.graf.info/v102

Komplettlösungen für die Gartenbewässerung

Der nächste heiße Sommer kommt bestimmt! Dabei kann es ganz schön ins Geld gehen, den Durst der Pflanzen mit Trinkwasser zu stillen. Besitzer einer GRAF Regenwassernutzungsanlage sehen das gelassen. Die optimal auf die Bedürfnisse der Gartenbewässerung abgestimmten GRAF Pakete versorgen Ihre Pflanzen mit kalkfreiem, wohltemperiertem Regenwasser.

100 % Wasserausbeute

Die GRAF Gartenpakete verfügen über einen Korbfilter, der Verunreinigungen zuverlässig zurückhält. Die Filterkonstruktion garantiert eine Wasserausbeute von 100 %.

Automatische Pumpe

Das Komplettpaket Garten-Komfort enthält eine Tauchpumpe, die sich automatisch ein- und ausschaltet. Die Wasserentnahme gestaltet sich denkbar einfach: Hahn öffnen – Wasser marsch!

Praktische Entnahme

Die GRAF Wassersteckdose Intern bietet eine Anschlussmöglichkeit für Ihre Bewässerungstechnik direkt in der Tankabdeckung*. Eine frei platzierbare Wassersteckdose Extern ist ebenfalls in jedem Paket enthalten. Ihren Gartenschlauch schließen Sie damit einfach an der bodenebenen Wassersteckdose an.

>> ab Seite 48

*Bei Paketen mit begehbare Tankabdeckung

Komplettlösungen für die Garten- und Hausnutzung

Tag für Tag verbrauchen Toilettenspülung, Waschmaschine und Gartenbewässerung kostbares Trinkwasser. GRAF Pakete für Haus & Garten versorgen diese Wasserverbraucher zuverlässig mit Regenwasser. Hierdurch sparen Sie bis zu 50 % Trinkwasser – das entspricht etwa 65 Liter pro Person und Tag!

Selbstreinigender Filter

Die GRAF Hauspakete verfügen über selbstreinigende und damit wartungsarme Filter mit einer Wasserausbeute von über 95 %.

Beste Wasserqualität

Neben dem Filter sorgt ein mehrstufiger Reinigungsprozess für beste Wasserqualität. Das GRAF Komplettpaket Professionell ist zusätzlich mit einem Rückspülfeinfilter und einer automatischen Filterreinigung ausgestattet. Dies ist bei den übrigen Paketen auf Wunsch nachrüstbar.

Nachspeisung – zuverlässig und flüsterleise

Die GRAF Systemsteuerung überwacht den Füllstand im Tank und versorgt die Wasserverbraucher mit Regenwasser. Steht kein Regenwasser mehr zur Verfügung, wird automatisch Trinkwasser an die Verbraucher nachgespeist. Das GRAF Aqua-Center Silentio bietet durch seine elektronische Steuerung höchsten Komfort. Sein Gehäuse reduziert Betriebsgeräusche auf ein Minimum.

>> ab Seite 50

Carat Komplettpaket Garten-Jet

Die preiswerte Komplettlösung



30
JAHRE
GARANTIE



Geeignet für nachgeschaltete Versickerung
So funktioniert Versickerung
www.graf.info/versickerung

- Preiswerte Komplettlösung
- Integrierte Filtertechnik (100 % Wasserausbeute)
- Einfache Installation und bequeme Wasserentnahme durch Wassersteckdose (vorbereitet für handelsübliche Schlauchkupplung)

Volumen [Liter]	Anschluss [DN]	begehbar Art.-Nr.	Pkw-befahrbar Art.-Nr.
2.700	110	370100	370200
3.750	110	370101	370201
4.800	110	370102	370202
6.500	110	370103	370203
8.500	160	370150	370250
10.000	160	370151	370251
13.000	160	370160	370260

③ Universal-Filter 3/XL



④ Gartenpumpe Jet 700



WEBCODE G1201

Lieferumfang: ① Erdtank Carat/Carat XL ② Tankabdeckung Teleskop-Domschacht 600 Mini, begehbar, stufenlos teleskopierbar von 750 – 950 mm Erdüberdeckung, mit Kunststoffabdeckung oder Teleskop-Domschacht 600 Pkw, Pkw-befahrbar, stufenlos teleskopierbar von 750 – 1050 mm Erdüberdeckung, mit Kunststoffabdeckung ③ Carat/Carat XL Ausbaupaket 2 bestehend aus: Universal-Filter 3/XL Intern (Seite 84), Beruhigtem Zulaufkopf, Überlaufsiphon, Kleintierschutz, Schnellmontage-Manschette Spannfix ④ Technikpaket Garten-Jet bestehend aus: Gartenpumpe Jet 700 (Seite 108), Wassersteckdose Intern und Extern (vorbereitet für handelsübliche Schlauchkupplung, Seite 123), Pumpenanschlusset mit 1 m PVC-Schlauch, Ansaugset mit 12,5 m Saugschlauch 25 mm (1")

Carat Komplettpaket Garten-Komfort

Die komfortable Lösung mit Automatik-Tauchpumpe

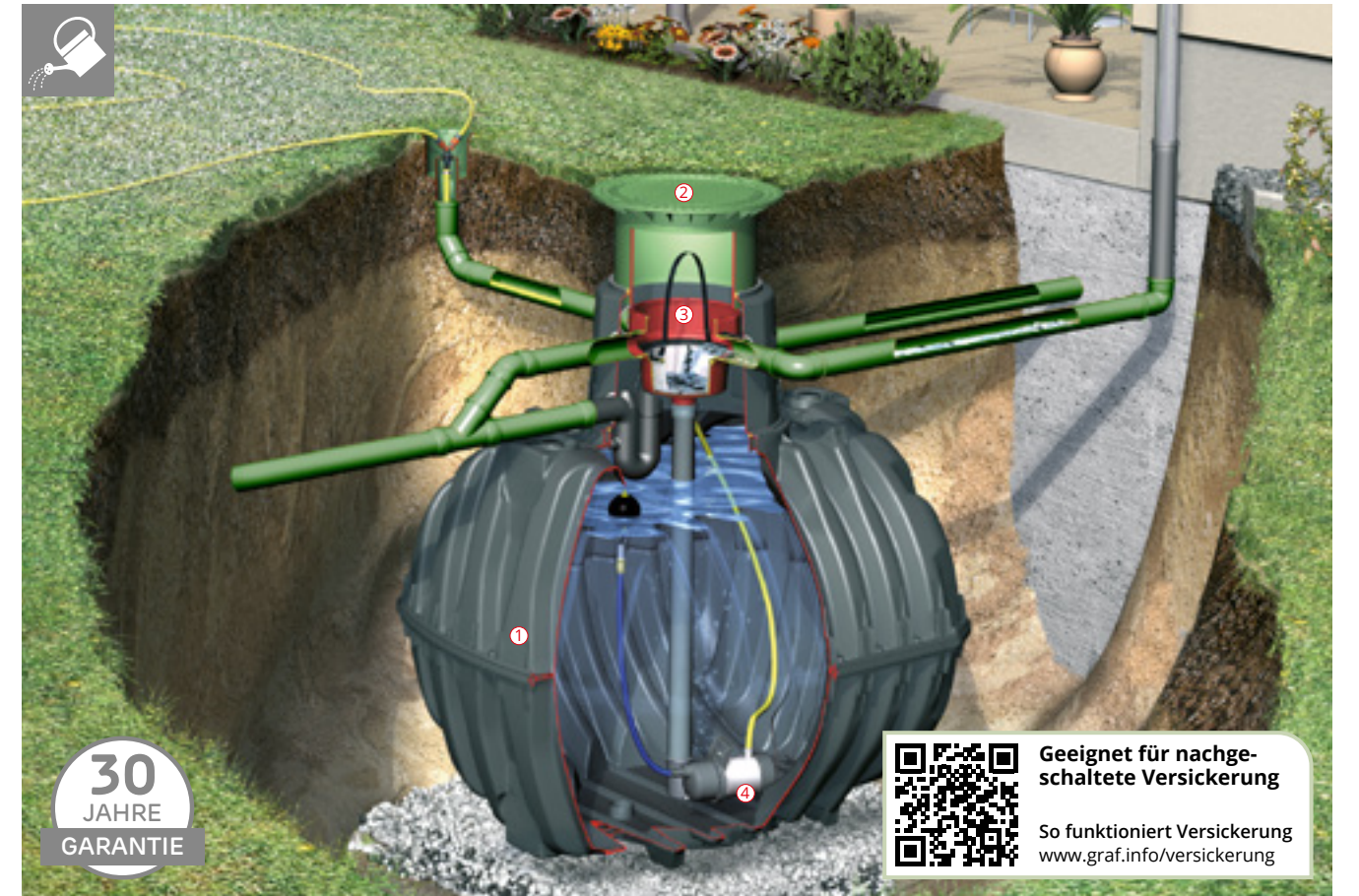

30
JAHRE
GARANTIE



Geeignet für nachgeschaltete Versickerung
So funktioniert Versickerung
www.graf.info/versickerung

- Hoher Bedienungskomfort – Pumpe schaltet automatisch ein und aus
- Integrierte Filtertechnik (100 % Wasserausbeute)
- Einfache Installation und bequeme Wasserentnahme durch Wassersteckdose (vorbereitet für handelsübliche Schlauchkupplung)

Volumen [Liter]	Anschluss [DN]	begehbar Art.-Nr.	Pkw-befahrbar Art.-Nr.
2.700	110	370110	370210
3.750	110	370111	370211
4.800	110	370112	370212
6.500	110	370113	370213
8.500	160	370152	370252
10.000	160	370153	370253
13.000	160	370161	370261

③ Universal-Filter 3/XL



④ Automatik-Tauchpumpe NiRo 40



WEBCODE G1202

Lieferumfang: ① Erdtank Carat/Carat XL ② Tankabdeckung Teleskop-Domschacht 600 Mini, begehbar, stufenlos teleskopierbar von 750 – 950 mm Erdüberdeckung, mit Kunststoffabdeckung oder Teleskop-Domschacht 600 Pkw, Pkw-befahrbar, stufenlos teleskopierbar von 750 – 1050 mm Erdüberdeckung, mit Kunststoffabdeckung ③ Carat/Carat XL Ausbaupaket 2 bestehend aus: Universal-Filter 3/XL Intern (Seite 84), Beruhigtem Zulaufkopf, Überlaufsiphon, Kleintierschutz, Schnellmontage-Manschette Spannfix ④ Technikpaket Garten-Komfort bestehend aus: Automatik-Tauchpumpe NiRo 40 (Seite 68), Wassersteckdose Intern und Extern (vorbereitet für handelsübliche Schlauchkupplung, Seite 123), Schwimmende Ansaugarmatur mit Feinfilter und Schlauch, 10 m Druckschlauch 25 mm (1")

Carat Komplettpaket Eco-Plus

Der bewährte Klassiker für die Regenwassernutzung in Haus und Garten

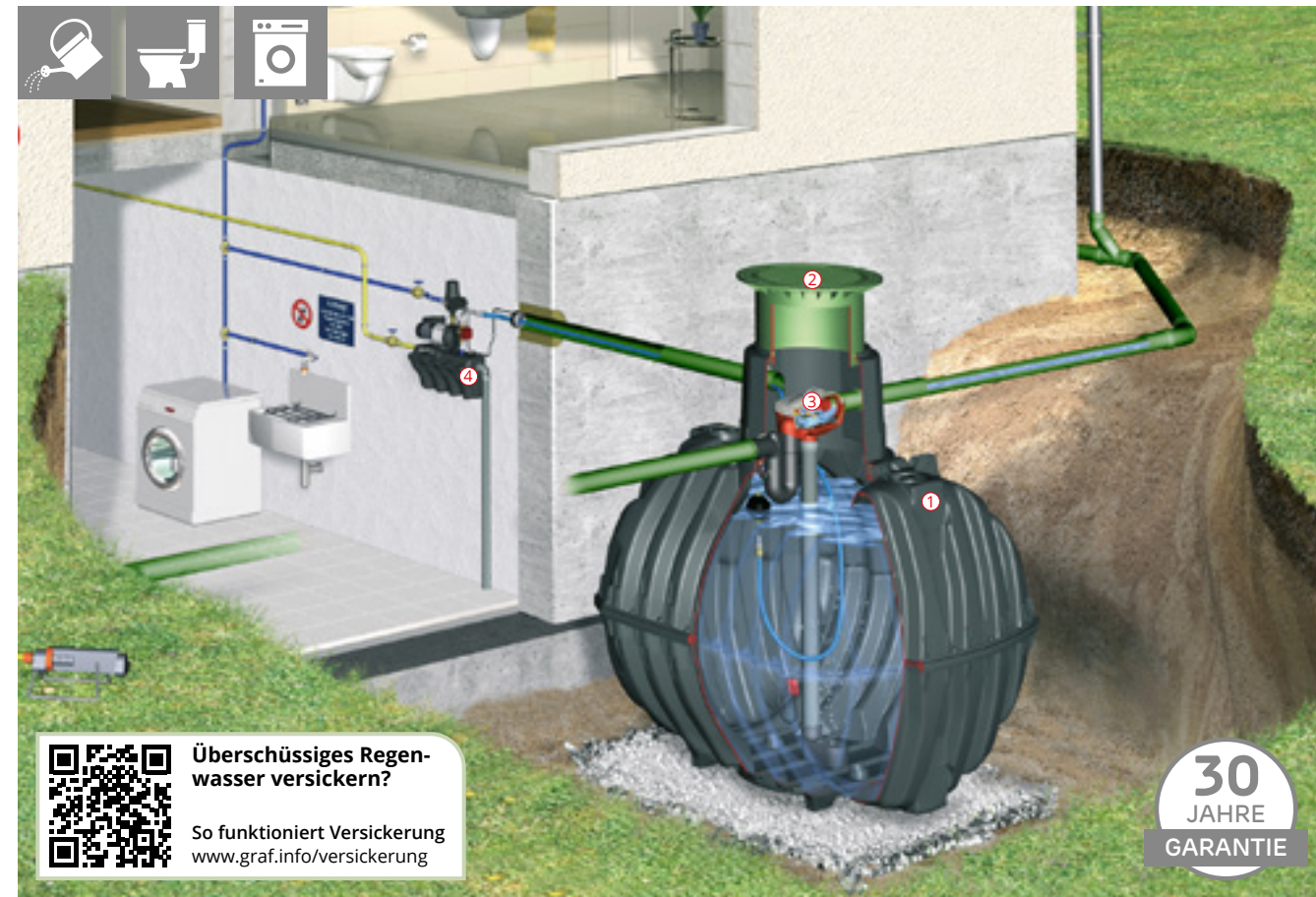

Carat Komplettpaket Professionell

Die perfekte Komplettlösung für die Regenwassernutzung in Haus und Garten

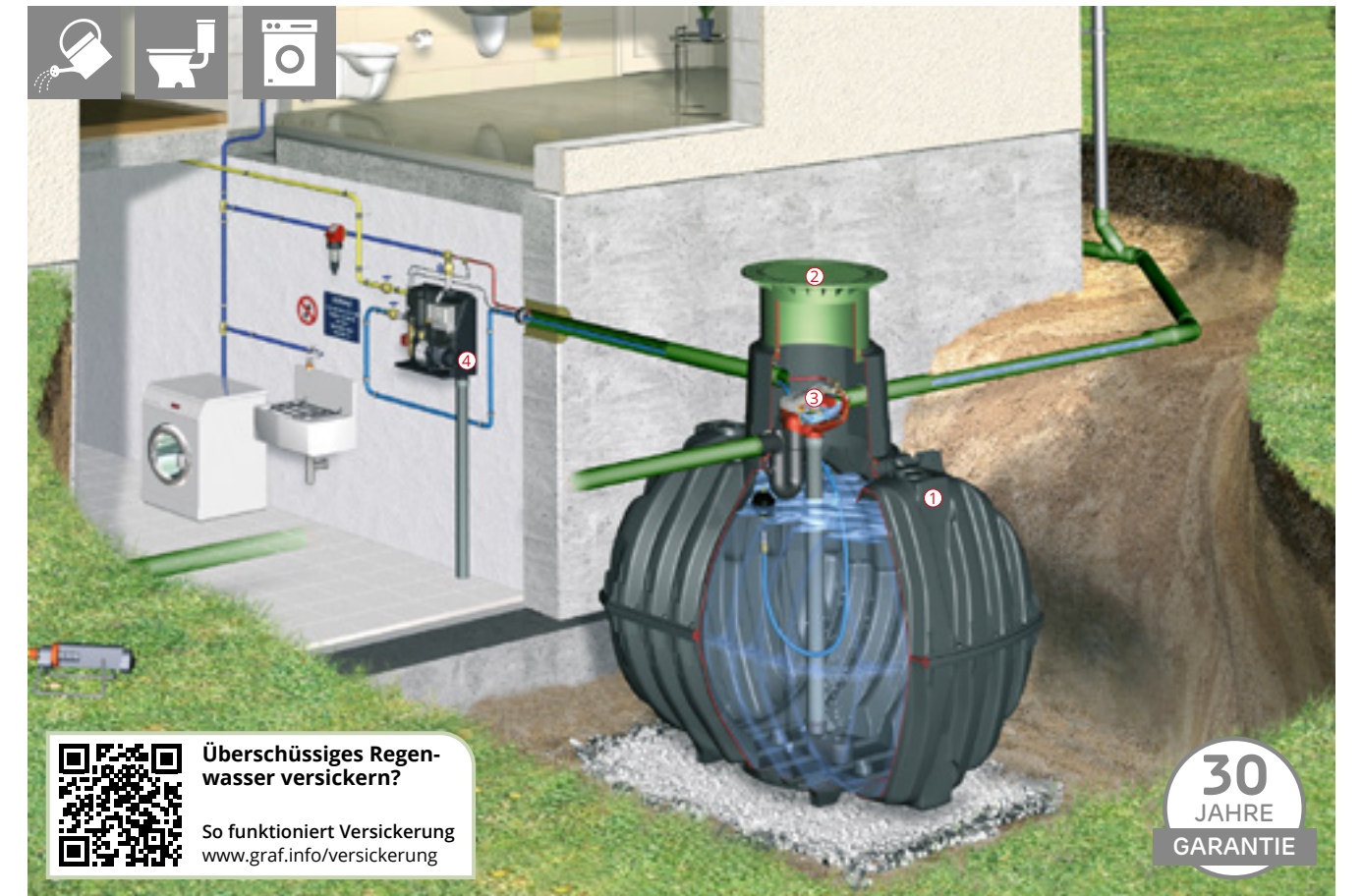

- Preiswerte Komplettlösung
- Patentierte Filtertechnik
- Hausinterne Trinkwassernachspeisung
- Schwimmerschalter-Steuerung
- Nur ein Deckel an der Oberfläche sichtbar

Volumen [Liter]	Anschluss [DN]	begehbar Art.-Nr.	Pkw-befahrbar Art.-Nr.
3.750	110	370120	370220
4.800	110	370121	370221
6.500	110	370122	370222
8.500	160	370154	370254
10.000	160	370155	370255
13.000	160	370162	370262

- Profilösung mit patentierter Filtertechnik
- Flüsterleiser Betrieb durch geräuschgekapselte Systemsteuerung
- Hausinterne Trinkwassernachspeisung
- Mikroprozessor-Steuerung
- Digitale Füllstandsanzeige
- Automatische Spülintervalle des Nachspeisebehälters und des Filters
- Nur ein Deckel an der Oberfläche sichtbar

Volumen [Liter]	Anschluss [DN]	begehbar Art.-Nr.	Pkw-befahrbar Art.-Nr.
3.750	110	370130	370230
4.800	110	370131	370231
6.500	110	370132	370232
8.500	160	370156	370256
10.000	160	370157	370257
13.000	160	370163	370263



WEBCODE G1203

Lieferumfang: ① Erdtank Carat/Carat XL ② Tankabdeckung Teleskop-Domschacht 600 Maxi, begehbar, stufenlos teleskopierbar von 750 – 1050 mm Erdüberdeckung, mit Kunststoffabdeckung oder Teleskop-Domschacht 600 Pkw, Pkw-befahrbar, stufenlos teleskopierbar von 750 – 1050 mm Erdüberdeckung, mit Kunststoffabdeckung ③ Carat/Carat XL Ausbaupaket 3 bestehend aus: Optimax-Pro Filter Intern/XL Intern (patentiert, selbstreinigend), Beruhigtem Zulaufkopf, Überlaufsiphon, Schnellmontage-Manschette Spannfix ④ Technikpaket Eco-Plus bestehend aus: Aqua-Center Basic (Seite 104), Schwimmende Ansaugarmatur mit Feinfilter und Schlauch, Mauerdurchführung DN110, Beschriftungsset, PE-Saugrohr 25 mm (1"), Länge 12 m

WEBCODE G1204

Lieferumfang: ① Erdtank Carat/Carat XL ② Tankabdeckung Teleskop-Domschacht 600 Pkw, Pkw-befahrbar, stufenlos teleskopierbar von 750 – 1050 mm Erdüberdeckung, mit Kunststoffabdeckung oder Teleskop-Domschacht 600 Pkw, Pkw-befahrbar, stufenlos teleskopierbar von 750 – 1050 mm Erdüberdeckung, mit Kunststoffabdeckung ③ Carat/Carat XL Ausbaupaket 3 bestehend aus: Optimax-Pro Filter Intern/XL Intern (patentiert, selbstreinigend), Beruhigtem Zulaufkopf, Überlaufsiphon, Schnellmontage-Manschette Spannfix ④ Technikpaket Professionell bestehend aus: Aqua-Center Silentio (Seite 105), Schwimmende Ansaugarmatur mit Feinfilter und Schlauch, Mauerdurchführung DN160, Filter-Reinigungseinheit Intern, Filter-Reinigungsautomatik, Rückspülfeinfilter, Beschriftungsset, PE-Saugrohr 25 mm (1"), Länge 12 m

Carat Komplettpaket Silentio Press

Ideal bei großen Entfernungen zwischen Tank und Hauswasserautomat



30
JAHRE
GARANTIE

- Ideal bei Entfernungen ≥ 15 m zum Haus durch zusätzliche Förderpumpe im Tank
- Profillösung mit patentierter Filtertechnik
- Flüsterleiser Betrieb durch geräuschgekapelte Systemsteuerung
- Hausinterne Trinkwassernachspeisung
- Microprozessor-Steuerung
- Digitale Füllstandsanzeige
- Automatische Spülintervalle des Nachspeisebehälters und des Filters
- Nur ein Deckel an der Oberfläche sichtbar

Volumen [Liter]	Anschluss [DN]	begehbar Art.-Nr.	Pkw-befahrbar Art.-Nr.
3.750	110	370140	370240
4.800	110	370141	370241
6.500	110	370142	370242
8.500	160	370158	370258
10.000	160	370159	370259
13.000	160	370164	370264

③ Optimax-Pro Filter/XL



④ Aqua-Center Silentio Press



WEBCODE G1210

Lieferumfang: ① Erdtank Carat/Carat XL ② Tankabdeckung Teleskop-Domschacht 600 Maxi, begehbar, stufenlos teleskopierbar von 750 – 1050 mm Erdüberdeckung, mit Kunststoffabdeckung oder Teleskop-Domschacht 600 Pkw, Pkw-befahrbar, stufenlos teleskopierbar von 750 – 1050 mm Erdüberdeckung, mit Kunststoffabdeckung ③ Carat/Carat XL Ausbaupaket 3 bestehend aus: Optimax-Pro Filter Intern/XL Intern (patentiert, selbstreinigend), Beruhigtem Zulaufkopf, Überlaufsiphon, Schnellmontage-Manschette Spannfix ④ Technikpaket Silentio Press bestehend aus: Aqua-Center Silentio Press inkl. Tauchpumpe 300 A (Seite 106), Filter-Reinigungseinheit Intern/XL, Filter-Reinigungsautomatik, Rückspülfeinfilter, Mauerdurchführung DN160, Beschriftungsset, 25 m Spezial Saug- und Druckschlauch 25 mm (1")



Carat Modulsystem

- > Modulsystem Seite 58
- > Erdtanks Seite 60
- > Tankabdeckungen Seite 64
- > Ausbaupakete Seite 66
- > Technikpakete Seite 68

GRAF Tanksysteme

Regenwasser-Erdtank Carat

Weltweit einzigartiges Herstellungsverfahren

Der GRAF Erdtank Carat wird im Gegensatz zu herkömmlichen Erdtanks im Spritzprägeverfahren hergestellt – weltweit einzigartig für Tanks dieser Größe. Das Spritzprägeverfahren verleiht dem Tank eine nie dagewesene Stabilität und Passgenauigkeit der einzelnen Komponenten. Die Wandstärken sind

in allen Bereichen des Tanks gleichmäßig bestimmbar – die Fertigungstoleranzen minimal. Das Ergebnis ist ein Produkt der Spitzenklasse: belastbar, passgenau und anwenderfreundlich!

Ein Tank, der für Sie den Kopf verdreht

Ein Tank, der für Sie den Kopf verdreht

- Drehbarer Tankdom zur problemlosen Ausrichtung zu den Anschlussleitungen
- Einfache Anpassung an Geländeoberkante durch teleskopierbaren/neigbaren Teleskop-Domschacht
- Leichter Transport durch geringes Gewicht und umlaufende H-Profilierung
- Inkl. serienmäßigen Lippendichtungen für leichten Anschluss
- Pkw- oder Lkw-befahrbar¹⁾
- Grundwasserstabil
- Abgedichtet bis Geländeoberkante
- Einzigartige Stabilität und Passgenauigkeit der Komponenten

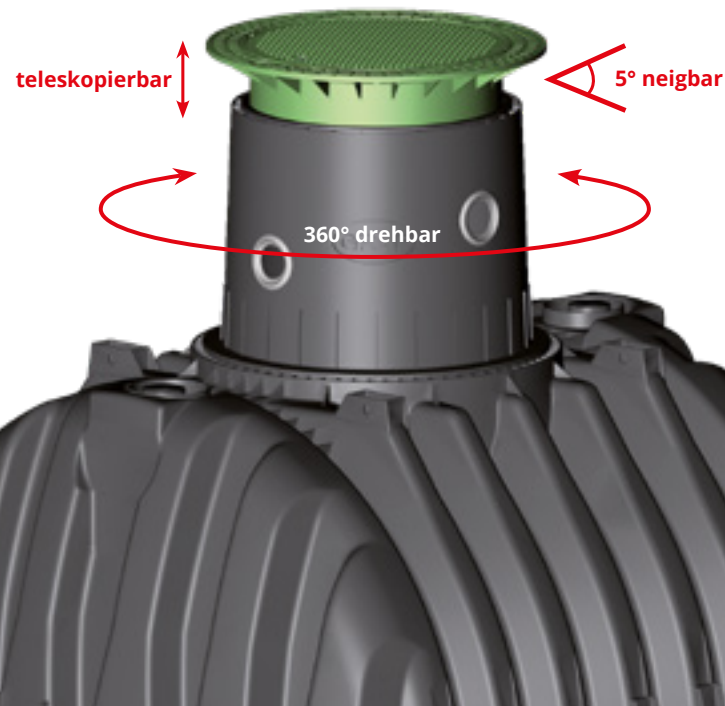

Durchdacht bis ins Detail!



Integrierte Profi-Filtertechnik

Der GRAF Optimax-Pro Filter ist speziell für den Einsatz im GRAF Erdtank Carat konzipiert.

- Platzsparende Filtertechnik im Tank integriert
- Wartungsarm, da selbstreinigend
- Optional mit Reinigungseinheit Intern
- Transparenter Deckel erleichtert die Überprüfung der Filterfläche
- Über 95 % Wasserausbeute

Weitere Informationen Seite 92

CARAT KOMPLETTPAKETE

>> ab Seite 48

Beste Wasserqualität durch vierstufigen Reinigungsprozess

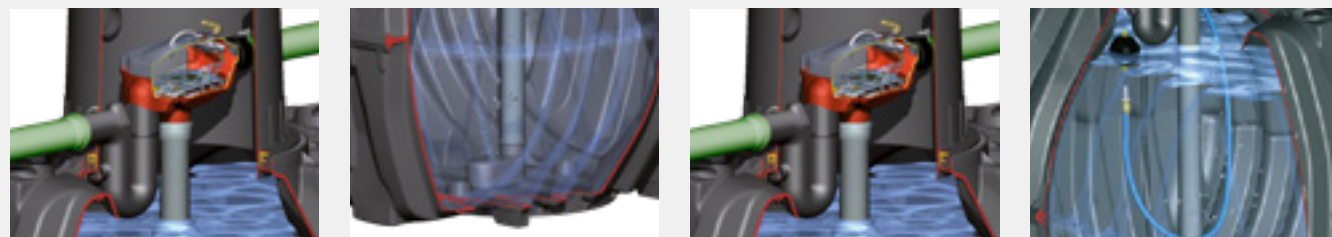

1. Reinigungsstufe

Die erste Reinigung des Regenwassers erfolgt über ein mehrfach patentiertes Filtersystem. Das gereinigte Wasser läuft in den Tank und Schmutzpartikel werden mit einer kleinen Menge Restwasser in den Kanal gespült.

2. Reinigungsstufe

Damit sich feinste Schmutzpartikel am Tankboden absetzen können, wird das gefilterte Wasser über einen beruhigten Zulaufkopf am Tankboden eingeleitet. So wird eine Aufwirbelung des Wassers verhindert und zusätzlich Sauerstoff am Tankboden in das Wasser eingebracht. Dadurch bleibt das Wasser immer klar und frisch.

3. Reinigungsstufe

Schmutzpartikel, die leichter sind als Wasser (z. B. Blütenpollen) setzen sich an der Wasseroberfläche als Schwimmschicht ab. Durch den im Tank installierten Überlaufsiphon wird beim Überlaufen des Tanks die Schwimmschicht entfernt. Ein regelmäßiges Überlaufen des Tanks ist somit wichtig für eine gleichbleibende Wasserqualität.

4. Reinigungsstufe

Die Entnahme des gesammelten Regenwassers erfolgt über eine schwimmende Entnahme im oberen Bereich des Tanks. Hier (ca. 10 cm unter der Wasseroberfläche) befindet sich die beste Wasserqualität.

Qualitätswerkstoff
Duralen

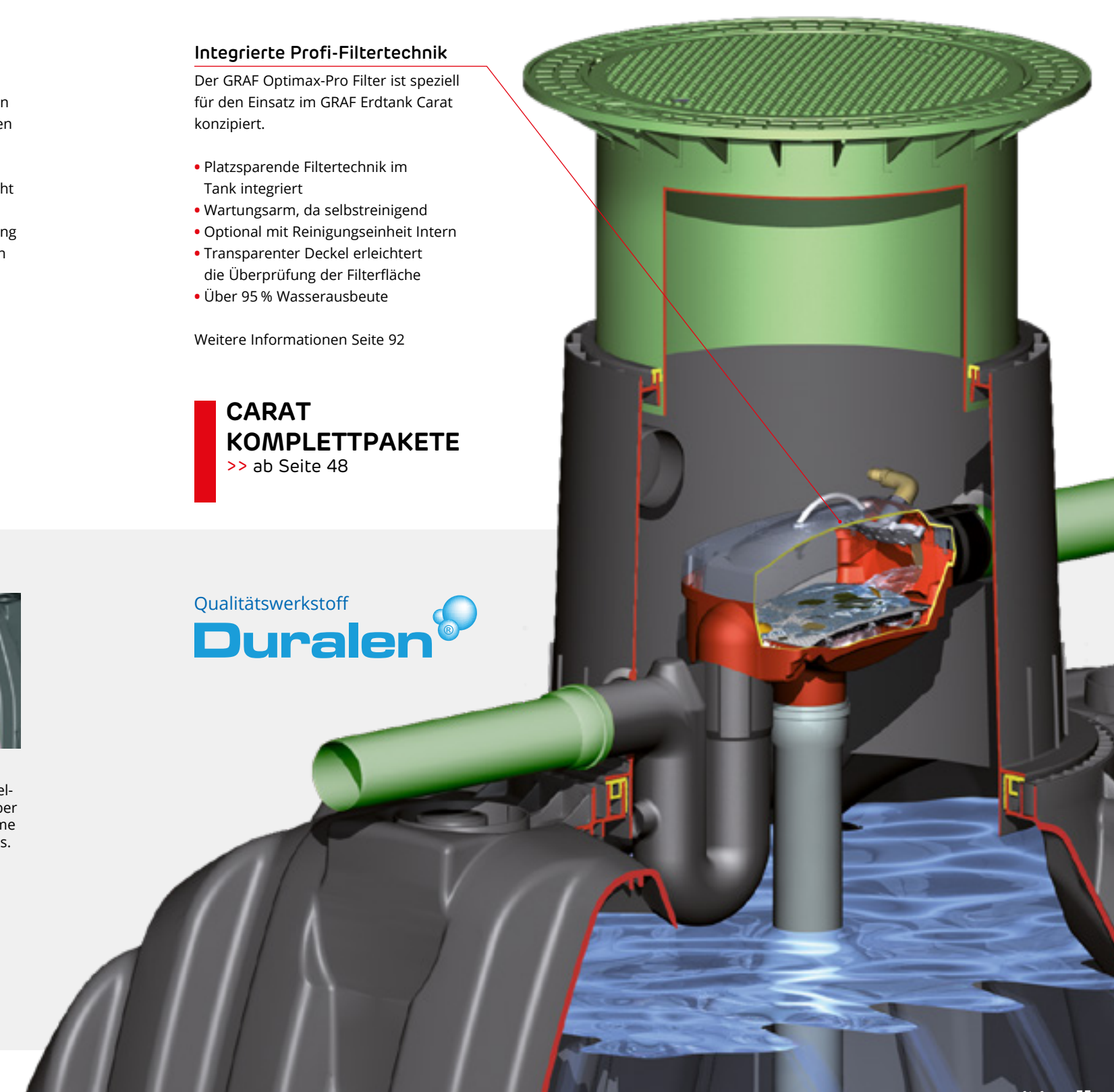

¹⁾ Pkw-befahrbar mit Pkw-befahrbarer Abdeckung, Lkw-befahrbar mit Lkw-befahrbarer Abdeckung

GRAF Tanksysteme

Regenwasser-Erdtank Carat XXL

Optional mit zweitem Tankdom

Der Carat XXL kann auf Wunsch mit einem zusätzlichen Tankdom ausgestattet werden (ausgenommen Größe 16.000 l).

Leichter als Beton oder Stahl

Trotz des großen Fassungsvermögens punktet der Carat XXL mit den Vorteilen eines Kunststofftanks: Sein vergleichsweise geringes Gewicht reduziert die Kosten für Logistik und Einbau.

76.000l ohne Sondertransport möglich

Dank der vollständigen Ausnutzung der 2,5 m breiten Ladefläche ist der Transport eines 76.000 l Tanks ohne Sondertransport möglich. Hebeschlaufen sind im Lieferumfang enthalten.

Lkw-befahrbar

Der GRAF Regenwasser-Erdtank Carat XXL ermöglicht eine SLW 60-Befahrbarkeit*. Lkw-befahrbar bis SLW 40 ohne Lastverteilerplatte



Flexibler Anschluss bis DN315

Der drehbare Tankdom sorgt für problemlose Ausrichtung zu der Anschlussleitung. Der teleskopierbare/neigbare Teleskop-Domschacht ermöglicht eine einfache Anpassung an die Geländeoberkante. Serienmäßig sind bereits Anschlussflächen bis DN200 vorhanden. Bei Bedarf lässt sich der Carat XXL mit Anschlussstutzen bis DN315, wahlweise an Tankdom ① oder Stirnseite ②, ausstatten.

Domöffnung mit Edelstahlprofil

Ein fest integriertes V2A-Stahlprofil sorgt für eine hohe Passgenauigkeit und Montagesicherheit der Tankdom-Komponenten.



Flexibel in der Anwendung

- Regenwassertank (Seite 62/63)
- Retentionszisterne (Seite 80/81)
- Trinkwasserspeicher
- Löschwasserspeicher

>> siehe GRAF Löschwasserbevorratung mit System

WEBCODE G1312

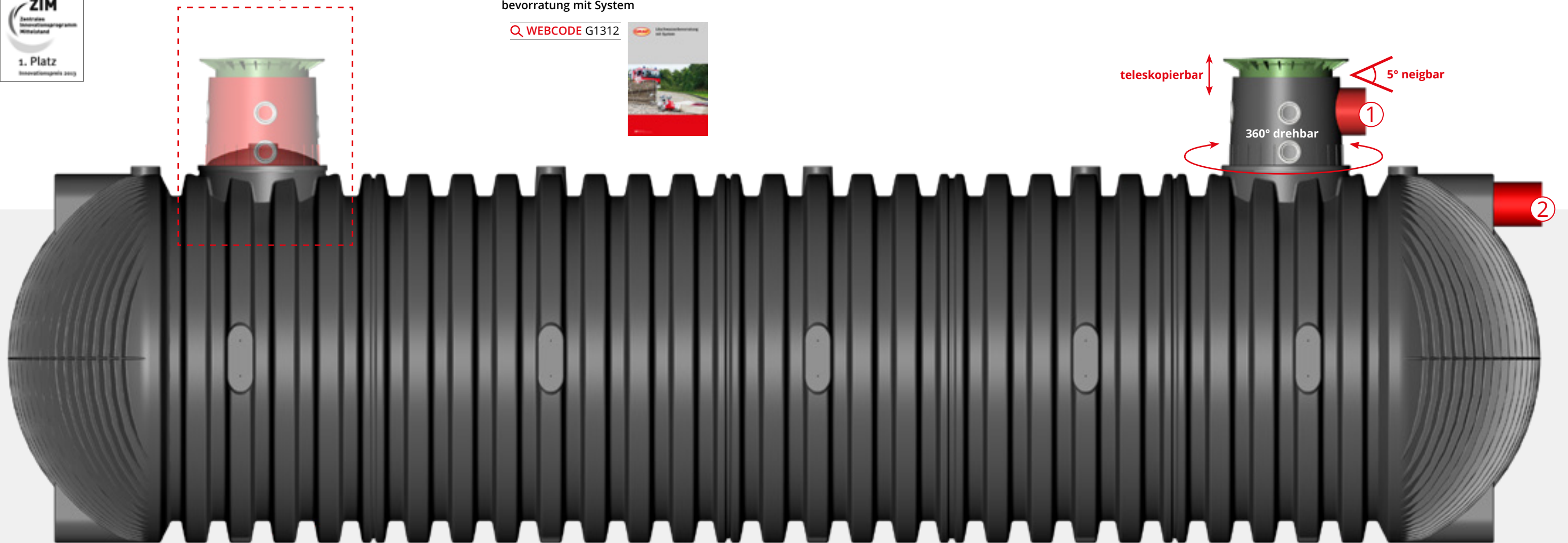

*Lkw-befahrbar mit Lkw-befahrbarer Abdeckung in Verbindung mit Lastverteilerplatte (bei SLW 60)

Stellen Sie Ihre Anlage aus vier Komponenten individuell zusammen

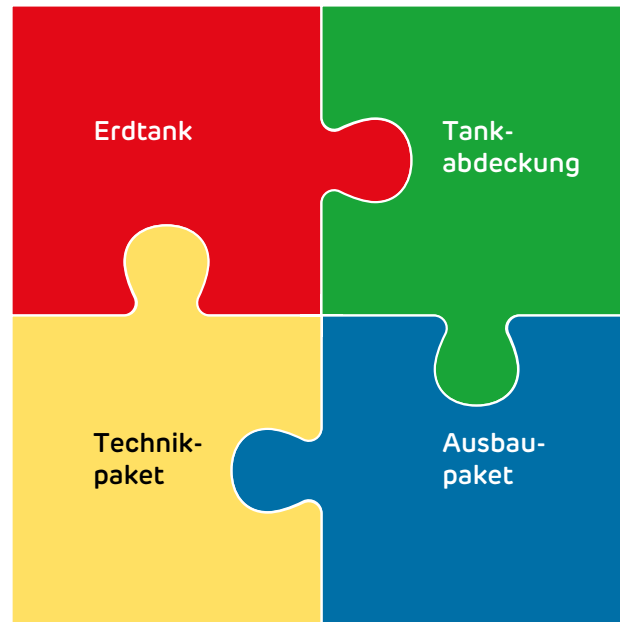

Erdtank (Seite 60 – 63)

Der Erdtank Carat/Carat XL/Carat XXL bildet den Grundstein für das Modulsystem.

Tankabdeckung (Seite 64/65)

Möchten Sie Ihren Tank im Bereich des Gartens oder in einer Hofeinfahrt installieren? GRAF bietet Ihnen unterschiedlichste teleskopierbare Tankabdeckungen von Kunststoff bis Guss.

Ausbaupaket (Seite 66/67)

Suchen Sie eine möglichst preiswerte Lösung oder hochwertige, selbstreinigende Filtertechnik? Die GRAF Ausbaupakete beinhalten alle im Tank benötigten Komponenten.

Technikpaket (Seite 68/69)

Von der einfachen Gartenpumpe bis zur vollautomatischen Systemsteuerung. Die Technikpakete enthalten auch das für die Installation benötigte Zubehör.

Erdtank

Carat 2.700 – 6.500 l

Carat 2.700 l
Art.-Nr. 370001

Carat 3.750 l
Art.-Nr. 370002

Carat 4.800 l
Art.-Nr. 370003

Carat 6.500 l
Art.-Nr. 370004



Carat XL 8.500 – 13.000 l

Carat XL 8.500 l
Art.-Nr. 370005

Carat XL 10.000 l
Art.-Nr. 370006

NEU Carat XL 13.000 l
Art.-Nr. 370023



Carat XXL 16.000 – 122.000 l

Carat 16.000 l
Art.-Nr. 380001

Carat 22.000 l
Art.-Nr. 380000

Carat 26.000 l
Art.-Nr. 380002

Carat 32.000 l
Art.-Nr. 380003

Carat 36.000 l
Art.-Nr. 380004

Carat 42.000 l
Art.-Nr. 380005

Carat 46.000 l
Art.-Nr. 380006

Carat 52.000 l
Art.-Nr. 380007

Carat 56.000 l
Art.-Nr. 380008

Carat 62.000 l
Art.-Nr. 380009

Carat 66.000 l
Art.-Nr. 380010

Carat 72.000 l
Art.-Nr. 380011

Carat 76.000 l
Art.-Nr. 380012

Carat 82.000 l
Art.-Nr. 380013

Carat 86.000 l
Art.-Nr. 380014

Carat 92.000 l
Art.-Nr. 380015

Carat 96.000 l
Art.-Nr. 380016

Carat 102.000 l
Art.-Nr. 380017

Carat 106.000 l
Art.-Nr. 380018

Carat 112.000 l
Art.-Nr. 380019

Carat 116.000 l
Art.-Nr. 380025

Carat 122.000 l
Art.-Nr. 380026



Tankabdeckung



Teleskop-Domschacht 600 Mini, begehbar
zzgl. 140 – 340 mm
Erdüberdeckung
Art.-Nr. 371010



Teleskop-Domschacht 600 Maxi, begehbar
zzgl. 140 – 440 mm
Erdüberdeckung
Art.-Nr. 371011

MIT KUNSTSTOFF-ABDECKUNG



Teleskop-Domschacht 600 Pkw, Pkw-befahrbar
zzgl. 140 – 440 mm
Erdüberdeckung
Art.-Nr. 371052



Teleskop-Domschacht 600 Guss, Pkw-befahrbar
zzgl. 140 – 440 mm
Erdüberdeckung
Art.-Nr. 371020



Abdeckung und Ausgleichsring bauseits zu stellen



Teleskop-Domschacht 600 Universal, Lkw-befahrbar
zzgl. 140 – 440 mm
Erdüberdeckung
Für handelsübliche Beton-Guss-Abdeckungen
Art.-Nr. 371021



Zwischenstück 600/L 400
Nutzlänge 300 mm
Art.-Nr. 371003

Ausbaupaket

Carat – Anschluss DN110



Carat Ausbaupaket 1
Grundausbaupaket
Art.-Nr. 342001



Carat Ausbaupaket 2
Empfohlen für die Gartennutzung
Art.-Nr. 342002



Carat Ausbaupaket 3
Empfohlen für die Hausnutzung
Art.-Nr. 342005

Carat XL/XXL – Anschluss DN160



Carat XL/XXL Ausbaupaket 1
Grundausbaupaket
Art.-Nr. 342040



Carat XL/XXL Ausbaupaket 2
Empfohlen für die Gartennutzung
Art.-Nr. 342041



Carat XL/XXL Ausbaupaket 3
Empfohlen für die Hausnutzung
Art.-Nr. 342042

Technikpaket

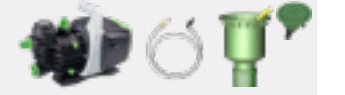

Garten-Jet
Art.-Nr. 342010



Garten-Komfort
Art.-Nr. 342011



Haus Eco-Plus
Art.-Nr. 342014

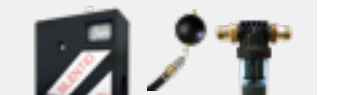

Haus Professionell
Art.-Nr. 342016



Haus Silentio Press
Art.-Nr. 342015



Regenwasser-Erdtank Carat

Regenwasser-Erdtank Carat
Pkw-/Lkw-befahrbar ¹⁾

WEBCODE G1102



Abbildung zeigt 3.750 l Tank mit Teleskop-Domschacht 600 Maxi, begehbar (Zubehör, Seite 64)

30
JAHRE
GARANTIE

EINSTIEGSDOM
NACH
DIN

DOWNLOAD

Einbauanleitungen
und Maßblätter unter
www.graf.info



Regenwasser-Erdtank Carat XL

Regenwasser-Erdtank Carat XL
Pkw-/Lkw-befahrbar ¹⁾

WEBCODE G1103



Abbildung zeigt 10.000 l Tank mit Pkw-befahrbarem Teleskop-Domschacht 600 Pkw (Zubehör, Seite 65)

30
JAHRE
GARANTIE

EINSTIEGSDOM
NACH
DIN

DOWNLOAD

Einbauanleitungen
und Maßblätter unter
www.graf.info

Technische Daten

Volumen [Liter]	Breite B [mm]	Länge L [mm]	Höhe H [mm]	Höhe Hges [mm]	Höhe Tankdom Ht [mm]	Innen Ø Tankdom [mm]	Gewicht [kg]	Art.-Nr.
2.700	1565	2080	1400	2010	610	650	120	370001
3.750	1755	2280	1590	2200	610	650	150	370002
4.800	1985	2280	1820	2430	610	650	185	370003
6.500	2190	2390	2100	2710	610	650	220	370004

Max. Erdüberdeckung:	2000 mm ab Tankschulter
Befahrbarkeit:	Max. Achslast: 8 t Max. Fahrzeuggewicht: 12 t
Befahrbarkeit in Verbindung mit Lastverteilerplatte:	Max. Fahrzeuggewicht: 60 t
Überdeckungshöhe bei Befahrbarkeit:	800 – 2000 mm
Grundwasserstabilität:	2.700 l, 3.750 l bis Tankschulter; 4.800 l, 6.500 l bis Tankmitte
Überdeckungshöhe bei Grundwassereinbau:	800 – 1800 mm
Anschluss:	5 x DN110 (DN160 auf Anfrage)

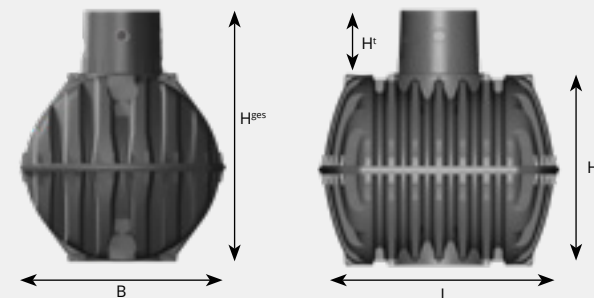

¹⁾ Pkw-befahrbar mit Pkw-befahrbarer Abdeckung
Lkw-befahrbar mit Lkw-befahrbarer Abdeckung

Technische Daten

Volumen [Liter]	Breite B [mm]	Länge L [mm]	Höhe H [mm]	Höhe Hges [mm]	Höhe Tankdom Ht [mm]	Innen Ø Tankdom [mm]	Gewicht [kg]	Art.-Nr.
8.500	2040	3500	2085	2695	610	650	380	370005
10.000	2240	3520	2285	2895	610	650	455	370006
NEU 13.000	2420	4000	2470	3080	610	650	600	370023

Max. Erdüberdeckung:	2000 mm ab Tankschulter
Befahrbarkeit:	Max. Achslast: 8 t Max. Fahrzeuggewicht: 12 t
Befahrbarkeit in Verbindung mit Lastverteilerplatte:	Max. Fahrzeuggewicht: 60 t
Überdeckungshöhe bei Befahrbarkeit:	800 – 2000 mm
Grundwasserstabilität:	bis Tankmitte
Überdeckungshöhe bei Grundwassereinbau:	800 – 1800 mm
Anschluss:	5 x DN160 (Optional bis DN315)

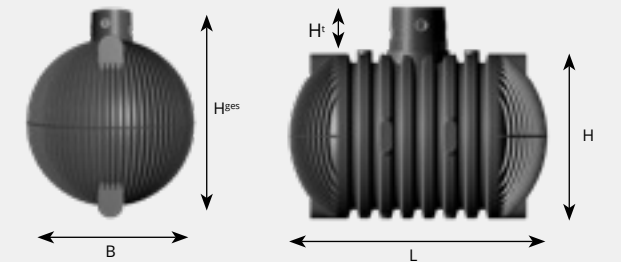

¹⁾ Pkw-befahrbar mit Pkw-befahrbarer Abdeckung
Lkw-befahrbar mit Lkw-befahrbarer Abdeckung



Regenwasser-Erdtank Carat XXL



Regenwasser-Erdtank Carat XXL
Pkw-/Lkw-befahrbar ¹⁾



Einbauanleitungen
und Maßblätter unter
www.graf.info



Abbildung zeigt 46.000 l Tank mit
Lkw-befahrbarem Teleskop-
Domschacht 600 Universal (Seite 65)

LKW-BEFAHRBAR
bis SLW 40 ohne
Lastverteilerplatte

**Auch als Löschwasserbehälter
lieferbar**

- 16.000 – 122.000 Liter
- Lkw-befahrbar ²⁾ bis SLW 60
- Lieferung inkl. aller Löschwasser-
Zubehörteile nach DIN 14230

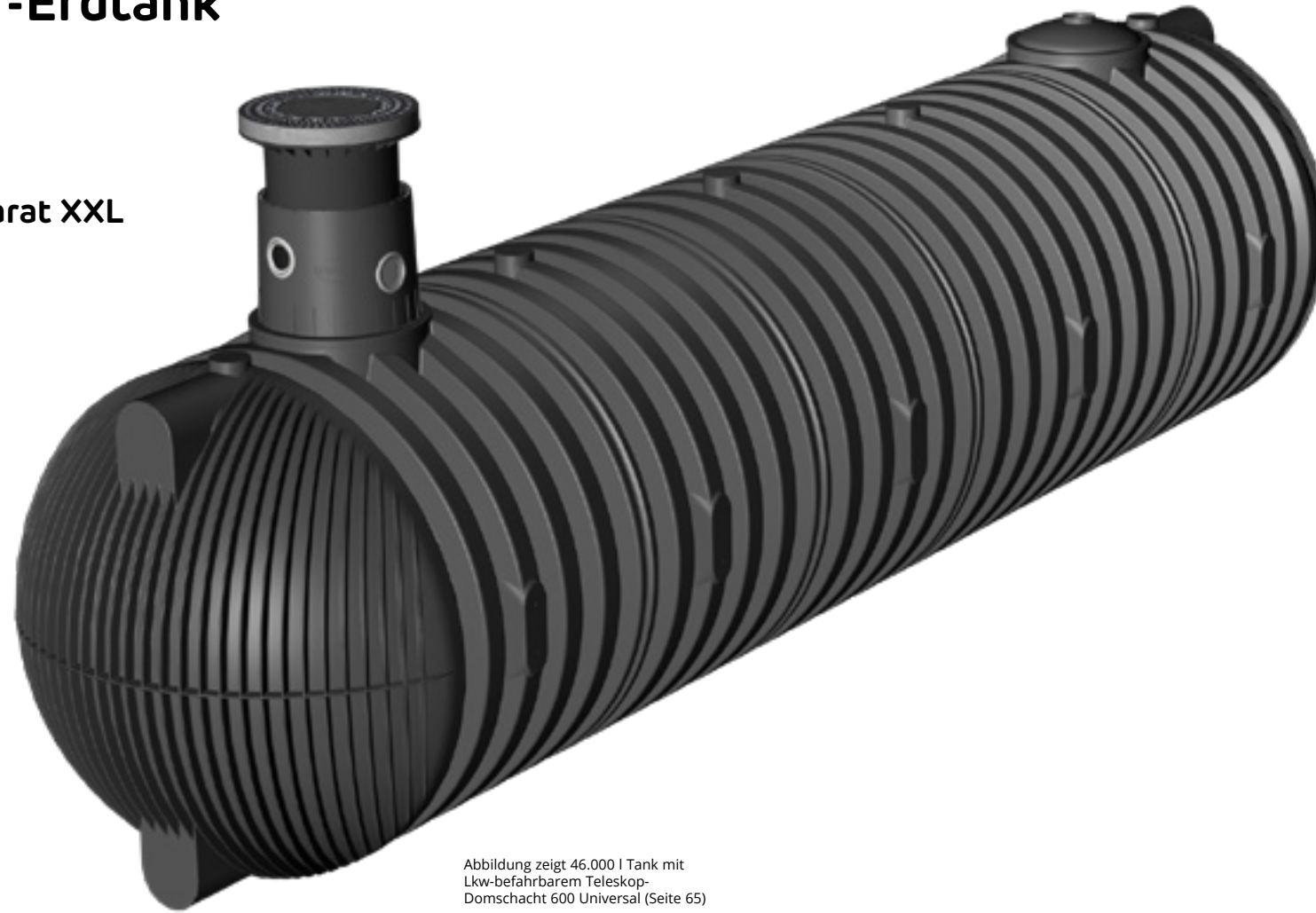
[Q WEBCODE G1312](#)



>> siehe GRAF Löschwasser-
bevorratung mit System

[Q WEBCODE G1104](#)

Technische Daten

Volumen [Liter]	Breite B [mm]	Länge L [mm]	Höhe H [mm]	Höhe H ^{ges} [mm]	Höhe Tankdom H ^t [mm]	Innen Ø Tankdom [mm]	Gewicht [kg]	Art.-Nr.
16.000*	2500	4590	2550	3160	610	650	770	380001
22.000	2500	6230	2550	3160	610	650	1025	380000
26.000	2500	7200	2550	3160	610	650	1125	380002
32.000	2500	8440	2550	3160	610	650	1405	380003
36.000	2500	9410	2550	3160	610	650	1500	380004
42.000	2500	10680	2550	3160	610	650	1795	380005
46.000	2500	11650	2550	3160	610	650	1890	380006
52.000	2500	12920	2550	3160	610	650	2185	380007
56.000	2500	13890	2550	3160	610	650	2280	380008
62.000	2500	15160	2550	3160	610	650	2580	380009
66.000	2500	16130	2550	3160	610	650	2670	380010
72.000	2500	17400	2550	3160	610	650	2965	380011
76.000	2500	18370	2550	3160	610	650	3060	380012
82.000	2500	19640	2550	3160	610	650	3355	380013
86.000	2500	20610	2550	3160	610	650	3460	380014
92.000	2500	21880	2550	3160	610	650	3755	380015
96.000	2500	22850	2550	3160	610	650	3850	380016
102.000	2500	24120	2550	3160	610	650	4145	380017
106.000	2500	25090	2550	3160	610	650	4240	380018
112.000	2500	26360	2550	3160	610	650	4535	380019
116.000	2500	27330	2550	3160	610	650	4630	380025
122.000	2500	28600	2550	3160	610	650	4925	380026

Lieferzeit nach Absprache. Lieferung ab Werk – Versandkosten auf Anfrage.

¹⁾ Pkw-befahrbar mit Pkw-befahrbarer Abdeckung, Lkw-befahrbar mit Lkw-befahrbarer Abdeckung in Verbindung mit Lastverteilerplatte (bei SLW 60)

Zweiter Tankdom: Optional möglich (*Ausnahme, hier kein zweiter Tankdom möglich)

Max. Erdüberdeckung:	1500 mm
Befahrbarkeit:	Max. Achslast: 13,5 t Max. Fahrzeuggewicht: 40 t
Befahrbarkeit in Verbindung mit Lastverteilerplatte:	Max. Fahrzeuggewicht: 60 t
Überdeckungshöhe bei Befahrbarkeit:	800 – 1500 mm bei Pkw 1000 – 1500 mm bei Lkw
Grundwasserstabilität:	bis Tankmitte
Überdeckungshöhe bei Grundwassereinbau:	800 – 1500 mm
Anschluss:	5 x DN160 (bzw. 10 x DN160 bei zweitem Tankdom) (Optional bis DN315), DN200 Stutzen am Tankrücken



Größere Anschlussstutzen auf Anfrage

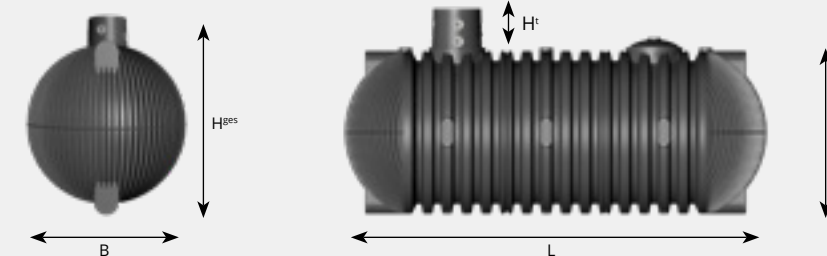

²⁾ Lkw-befahrbar mit Lkw-befahrbarer Abdeckung in Verbindung mit Lastverteilerplatte



Wählen Sie Ihre gewünschte Tankabdeckung



Teleskop-Domschacht 600 Mini mit Kunststoffabdeckung, begehbar

Stufenlos einstellbare Erdüberdeckung über Tankrücken, 5° neigbar. Inklusive Kunststoffabdeckung mit Kindersicherung. Farbe: rasengrün

Die durchdachte Abdeckung für die GRAF Erdtanks. Ideal für die Gartennutzung.



Erdüberdeckung Carat [mm]	Erdüberdeckung Carat XL/XXL [mm]	Innen Ø [mm]	Außen Ø [mm]	Höhe [mm]	Gewicht [kg]	Art.-Nr.
750 - 950	750 - 950	600	780	360	9	371010

Teleskop-Domschacht 600 Maxi mit Kunststoffabdeckung, begehbar

Stufenlos einstellbare Erdüberdeckung über Tankrücken, 5° neigbar. Inklusive Kunststoffabdeckung mit Kindersicherung. Farbe: rasengrün

Die robuste Abdeckung für die GRAF Erdtanks. Ideal für die Hausnutzung.



Erdüberdeckung Carat [mm]	Erdüberdeckung Carat XL/XXL [mm]	Innen Ø [mm]	Außen Ø [mm]	Höhe [mm]	Gewicht [kg]	Art.-Nr.
750 - 1050	750 - 1050	600	850	476	15	371011

Zwischenstück 600/L 400

Mit dem Zwischenstück kann die Erdüberdeckung um 300 mm erhöht werden.



Erdüberdeckung Carat [mm]	Ø [mm]	Höhe [mm]	Gewicht [kg]	Art.-Nr.
+300	680	400	6	371003



Wassersteckdose Intern

Zur bequemen Entnahme des Regenwassers im Garten. Zapfen Sie Wasser direkt aus dem Tank. Einfach nachrüstbar bei Teleskop-Domschacht 600 Mini oder Maxi, inkl. Ventil für handelsübliche Schlauchkupplung, Schlauchanschluss 25 mm (1").

Art.-Nr. 375119



Bündige Anpassung an die Geländeoberkante.



KORROSIONSFREI Kindersichere Kunststoffabdeckung

- Leichter Zugang zum Tank dank geringem Gewicht (11 kg)
- Erdüberdeckung stufenlos einstellbar

Teleskop-Domschacht 600 Pkw mit Kunststoffabdeckung

Pkw-befahrbar – mit kindersicherer Kunststoffabdeckung Klasse B max. 3,5 t, stufenlos einstellbare Erdüberdeckung

über Tankrücken, 5° neigbar. Farbe: schwarz



Erdüberdeckung Carat [mm]	Erdüberdeckung Carat XL/XXL [mm]	Innen Ø [mm]	Außen Ø [mm]	Höhe [mm]	Gewicht [kg]	Art.-Nr.
750 - 1050	750 - 1050	600	850	476	22	371052

Aushebehilfe

Für Teleskop-Domschacht 600 Pkw zur Ver-/Entriegelung und ergonomischen Entnahme des Pkw-befahrbaren Kunststoffdeckels
Art.-Nr. 371071



Teleskop-Domschacht 600 Guss

Pkw-befahrbar – mit kindersicherer Gussabdeckung Klasse B max. 3,5 t, stufenlos einstellbare Erdüberdeckung

über Tankrücken, 5° neigbar. Farbe: schwarz



Erdüberdeckung Carat [mm]	Erdüberdeckung Carat XL/XXL [mm]	Innen Ø [mm]	Außen Ø [mm]	Höhe [mm]	Gewicht [kg]	Art.-Nr.
750 - 1050	750 - 1050	600	850	476	55	371020

Teleskop-Domschacht 600 Universal

Pkw- und Lkw-befahrbar – für handelsübliche Betonringe/Abdeckungen (bauseits). Stufenlos einstellbare Erdüberdeckung

über Tankrücken, 5° neigbar. Ideal für asphaltierte Flächen.

Abdeckung und Ausgleichsring bauseits zu stellen



Erdüberdeckung Carat [mm]	Erdüberdeckung Carat XL/XXL [mm]	Innen Ø [mm]	Außen Ø [mm]	Höhe [mm]	Gewicht [kg]	Art.-Nr.
750 - 1050	750 - 1050	600	855	460	11	371021



Wählen Sie Ihr gewünschtes Tankausbaupaket



Erdtank Carat – Anschluss DN110

Carat Ausbaupaket 1

Zur Kombination mit externem Filter

Mit dem Ausbaupaket 1 ist der Basistank Carat (mit externem Filter) auch für die Hausnutzung (WC und Waschmaschine) verwendbar.

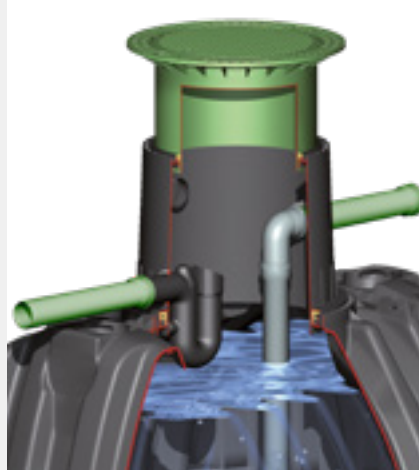

DN110

Art.-Nr. 342001

Lieferumfang: Beruhigter Zulauftopf, Überlaufsiphon, Kleintierschutz

Erdtank Carat XL/XXL – Anschluss DN160

Carat XL/XXL Ausbaupaket 1

Zur Kombination mit externem Filter

Mit dem Ausbaupaket 1 ist der Basistank Carat XL/XXL (mit externem Filter) auch für die Hausnutzung (WC und Waschmaschine) verwendbar.



DN160

Art.-Nr. 342040

Lieferumfang: Beruhigter Zulauftopf, Überlaufsiphon, Kleintierschutz

Carat Ausbaupaket 2

Garten- und Hausnutzung – 100 % Wasserausbeute

Im Basistank Carat integrierbarer Universal-Filter 3 mit 100 % Wasserausbeute. Das Ausbaupaket 2 ist ideal, wenn eine Wasserausbeute von 100 % erreicht werden soll, oder der Überlauf des Tanks nicht an den Kanal, sondern an eine Versickerung angeschlossen wird.

>> Bis zu maximal 200 m² Dachfläche anschließbar



DN110

Art.-Nr. 342002

Lieferumfang: Universal-Filter 3 Intern, Beruhigter Zulauftopf, Überlaufsiphon, Kleintierschutz, Schnellmontage-Manschette Spannfix (patentiert)

Carat XL/XXL Ausbaupaket 2

Garten- und Hausnutzung – 100 % Wasserausbeute

Im Basistank Carat XL/XXL integrierbarer Universal-Filter 3 XL mit 100 % Wasserausbeute. Das Ausbaupaket 2 ist ideal, wenn eine Wasserausbeute von 100 % erreicht werden soll, oder der Überlauf des Tanks nicht an den Kanal, sondern an eine Versickerung angeschlossen wird.

>> Bis zu maximal 500 m² Dachfläche anschließbar



DN160

Art.-Nr. 342041

Lieferumfang: Universal-Filter 3 XL Intern, Beruhigter Zulauftopf, Überlaufsiphon, Kleintierschutz, Schnellmontage-Manschette Spannfix (patentiert)

Carat Ausbaupaket 3

Garten- und Hausnutzung – die selbstreinigende Variante

Im Basistank Carat integrierbarer Optimax-Pro Filter (selbstreinigend). Die komfortable Lösung mit minimalem Wartungsaufwand durch selbstreinigenden Filter mit über 95 % Wasserausbeute. Optional auch mit der Reinigungseinheit Intern ausrüstbar. Tank- bzw. Filterüberlauf werden bei diesem Ausbaupaket an das Kanalnetz angeschlossen.

>> Bis zu maximal 350 m² Dachfläche anschließbar

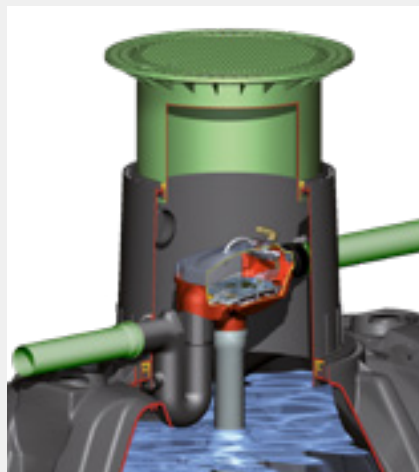

DN110

Art.-Nr. 342005

Lieferumfang: Optimax-Pro Filter Intern (patentiert), Beruhigter Zulauftopf, Überlaufsiphon – geschlossenes System verhindert das Eindringen von Kleintieren in den Tank, Schnellmontage-Manschette Spannfix (patentiert)

Reinigungseinheit Intern

Anschluss 19 mm (¾"), Lieferung ohne Schlauch

Art.-Nr. 340040

Carat XL/XXL Ausbaupaket 3

Garten- und Hausnutzung – die selbstreinigende Variante

Im Basistank Carat XL/XXL integrierbarer Optimax-Pro XL Filter (selbstreinigend). Die komfortable Lösung mit minimalem Wartungsaufwand durch selbstreinigenden Filter mit über 95 % Wasserausbeute. Optional auch mit der Reinigungseinheit XL Intern ausrüstbar. Tank- bzw. Filterüberlauf werden bei diesem Ausbaupaket an das Kanalnetz angeschlossen.

>> Bis zu maximal 750 m² Dachfläche anschließbar



DN160

Art.-Nr. 342042

Lieferumfang: Optimax-Pro XL Filter Intern (patentiert), Beruhigter Zulauftopf, Überlaufsiphon – geschlossenes System verhindert das Eindringen von Kleintieren in den Tank, Schnellmontage-Manschette Spannfix (patentiert)

Reinigungseinheit XL Intern

Anschluss 19 mm (¾"), Lieferung ohne Schlauch

Art.-Nr. 340117



Wählen Sie Ihr gewünschtes Technikpaket



Gartenbewässerung

Technikpaket Garten-Jet

Die preiswerte Komplettlösung.

- Gartenpumpe Jet 700 (Seite 108)
- Ansaugset mit 12,5 m Saugschlauch 25 mm (1")
- Wassersteckdose Intern und Extern (vorbereitet für handelsübliche Schlauchkupplung) (Seite 123)
- Pumpenanschlusset mit 1 m PVC-Schlauch (ohne Abb.)

Art.-Nr. 342010



Garten- und Hausnutzung

Technikpaket Haus Eco-Plus

Die preiswerte Komplettlösung für die hausinterne Trinkwassernachspeisung.

- Aqua-Center Basic inkl. Hauswasserautomat KSB-Superinox 15/4 (Seite 104)
- Schwimmende Ansaugarmatur mit Feinfilter und Schlauch
- Mauerdurchführung DN110
- Beschriftungsset
- PE-Saugrohr 25 mm (1"), Länge 12 m (ohne Abb.)
- V2A Switch Control (ohne Abb.)

Art.-Nr. 342014

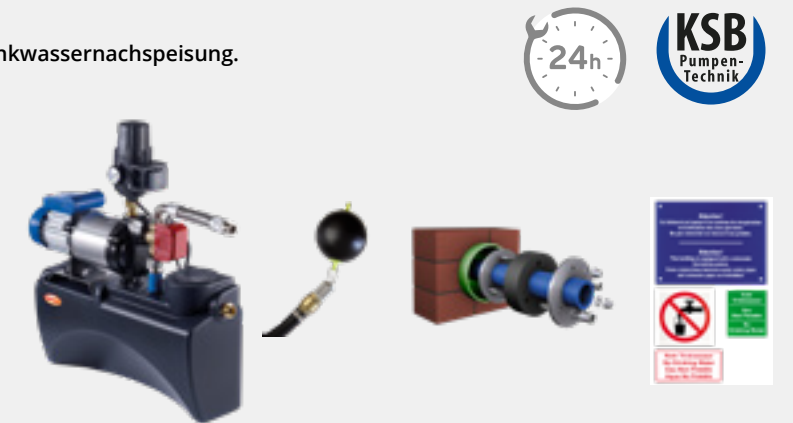

BESTSELLER

Technikpaket Garten-Komfort

Hoher Bedienungskomfort durch automatische Pumpensteuerung.

- Automatik-Tauchpumpe NiRo 40 (siehe unten)
- Schwimmende Ansaugarmatur mit Feinfilter und Schlauch
- Wassersteckdose Intern und Extern (vorbereitet für handelsübliche Schlauchkupplung) (Seite 123)
- 10 m Druckschlauch 25 mm (1") (ohne Abb.)

Art.-Nr. 342011



PROFILÖSUNG

Technikpaket Haus Professionell

Hausinterne Trinkwassernachspeisung mit modernster Modultechnik und Microprozessor-Steuerung, sowie digitaler Füllstandsanzeige.

- Aqua-Center Silentio inkl. Hauswasserautomat KSB-Superinox 15/4 (Seite 105)
- Schwimmende Ansaugarmatur mit Feinfilter und Schlauch
- Filter-Reinigungseinheit Intern/XL (ohne Abb.)
- Filter-Reinigungsautomatik (ohne Abb.)
- Rückspülfinefilter
- Mauerdurchführung DN160
- Beschriftungsset
- PE-Saugrohr 25 mm (1"), Länge 12 m (ohne Abb.)

Art.-Nr. 342016



NiRo 40

- Automatik-Tauchpumpe mit integriertem Druck- und Strömungswächter
- Pumpe schaltet automatisch ein und aus
- Bewährte Pumpentechnik in Markenqualität
- Sehr laufruhig
- Gefertigt aus hochwertigen, korrosionsfreien Materialien
- Inkl. 10 m Kabel und schwimmender Entnahme
- Integrierter Trockenlaufschutz

Art.-Nr. 354024

Leistungsdaten

Motorleistung	1,0 kW
Max. Förderhöhe	45 m
Max. Betriebsdruck	4,5 bar
Max. Fördermenge	5.700 l/h
Pumpenanschluss saugseitig	G1" IG
Pumpenanschluss druckseitig	G1 ¼" IG

Technikpaket Haus Silentio Press

Hausinterne Trinkwassernachspeisung mit Tauchpumpe. Ideal bei großen Entfernungen (≥ 15 m) zwischen Tank und Hauswasserautomat.

- Aqua-Center Silentio Press inkl. KSB-Hauswasserautomat und Tauchpumpe 300 A (Seite 106)
- Filter-Reinigungseinheit Intern/XL (ohne Abb.)
- Filter-Reinigungsautomatik (ohne Abb.)
- Rückspülfinefilter
- Mauerdurchführung DN160
- Beschriftungsset
- 25 m Spezial Saug- und Druckschlauch 25 mm (1") (ohne Abb.)

Art.-Nr. 342015





Retention und Versickerung

> Retention Platin	Seite 74
> Retention Platin XL/XXL	Seite 76
> Retention Carat/Carat XL	Seite 78
> Retention Carat XXL	Seite 80
> Regenwasserversickerung Platin XL	Seite 82
> VS-Control flex – Wirbeldrosselschacht	Seite 84
> Hebedrosselschacht	Seite 85

Retention gefordert? Wir haben die Lösung!

GRAF Retentionszisternen

Eine Retentionszisterne hält Niederschläge zurück und gibt diese zeitverzögert an die Kanalisation ab. Der Kanal wird damit bei Niederschlägen entlastet. Für die zeitverzögerte

Abgabe des Regenwassers ist in der Retentionszisterne eine sogenannte Ablaufdrossel montiert. Sie gibt das Wasser mit 0,05 – 75 l/s, an den Kanal ab. Bei starkem Regen steigt der

Wasserstand in der Zisterne kurzfristig an und sinkt nach dem Regen wieder ab. GRAF Retentionszisternen verfügen zudem über einen Notüberlauf, dadurch wird ein Rückstau verhindert.

Rückhalten und gleichzeitig Wasser sparen: GRAF Retentionszisternen Plus

Sie müssen eine Retentionszisterne installieren, wollen aber nicht auf die Vorzüge einer Regenwassernutzungsanlage verzichten? Die GRAF Retentionszisterne Plus ist die Kombination aus Retention und der Regenwassernutzung.

Der Tank wird hierfür je nach Bedarf etwas größer gewählt. So kann neben dem benötigten Rückhaltevolumen auch noch ein Teil des Regenwassers genutzt werden.

Nutzen Sie das kostenlose Regenwasser z. B. für

- Gartenbewässerung
- Toilettenspülung
- Waschmaschine
- Reinigungsarbeiten

und sparen Sie so bis zu 50 % Trinkwasser ein!

	Retention	Retention Plus
Regenrückhaltung	✓	✓
Regenwassernutzung		✓

Technische Kataloge

Für die Zusammenarbeit mit Planern und ausführenden Fachfirmen

In den Technischen Katalogen zu den Themen Regenwassernutzung sowie Versickerung und Rückhaltung finden Sie detaillierte Planungsinformationen:

- Gesetzliche Vorschriften und Richtlinien
- Dimensionierung und Planung
- Übersicht GRAF Systeme
- Detaillierte Produktinformationen und technische Daten
- Anwendungsbeispiele



Volumen

Ihre Lösung mit Erdtanks



Ihre Lösung mit Füllkörperrigolen

>> **Beliebig dimensionierbar**
Bitte sprechen Sie uns an!

EcoBloc Inspect 420



EcoBloc Inspect flex



EcoBloc Inspect 230



EcoBloc Inspect smart

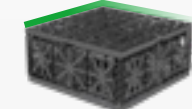

EcoBloc Inspect smart plus



EcoBloc Inspect smart ultra



>> Weitere Informationen zum Thema Rückhaltung mit Rigolenfüllkörpern finden Sie in unserem Sortimentskatalog „Regenwassermanagement“.



Platin Retentionszisterne

Zur Kanalentlastung



Abb. zeigt Platin Retentionszisterne mit Platin Retention Ausbaupaket 2 (Zubehör unten)

Platin Retentionszisterne Plus

Zur kombinierten Retention und Regenwassernutzung

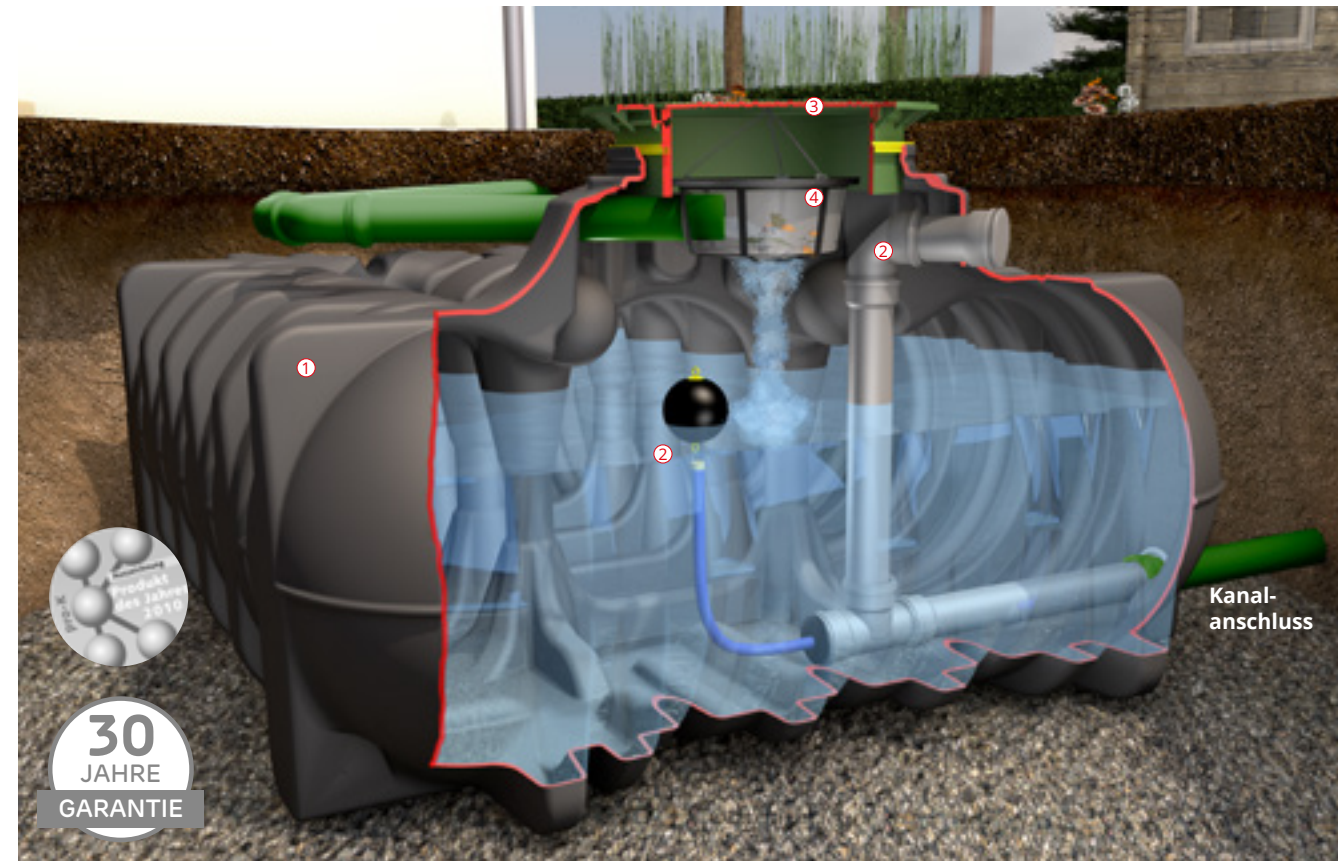

Abb. zeigt Platin Retentionszisterne Plus mit Platin Retention Ausbaupaket 2 (Zubehör unten) und Technikpaket Garten-Komfort (Zubehör Seite 42)

Platin Retentionszisterne

Inklusive Retentions-Set

[WEBCODE G4303](#)

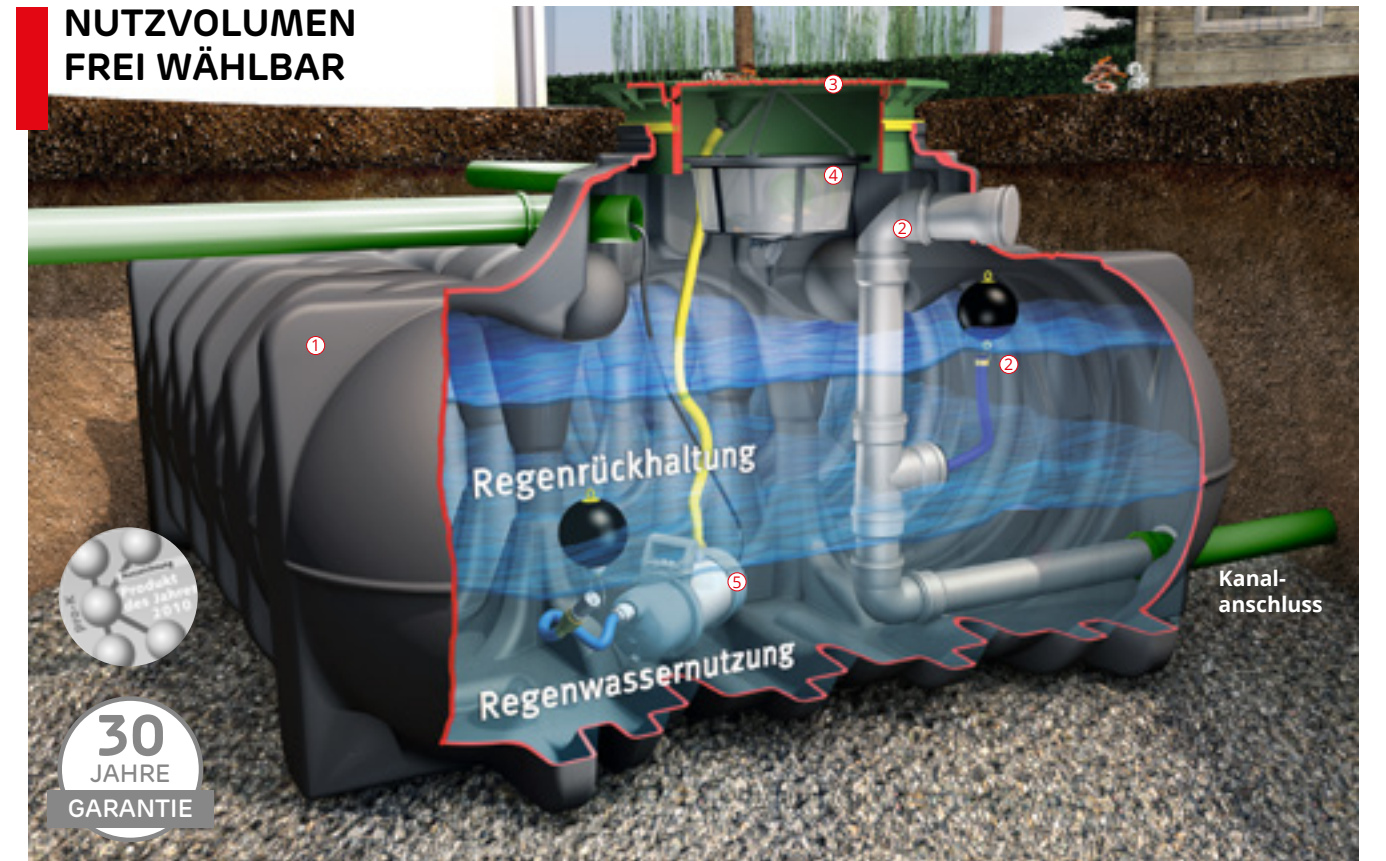
Volumen [Liter]	Anschluss [DN]	Rückhaltevolumen [Liter]	Art.-Nr.
1.500	110	1.500	390300
3.000	110	3.000	390301
5.000	110	5.000	390302
7.500	110	7.500	390305

Weitere Größen auf Seite 76

Technische Daten zur benötigten Retentionszisterne wie Maßblatt mit Höhenversatz zwischen Zulauf und Kanalanschluss erhalten Sie bei Ihrem GRAF-Ansprechpartner.

Platin Retentionszisterne Plus

Inklusive Retentions-Set

[WEBCODE G4304](#)

Volumen [Liter]	Anschluss [DN]	Rückhaltevolumen [Liter]	Nutzvolumen [Liter]	Art.-Nr.
3.000	110	Aufteilung Rückhalte-/Nutzvolumen nach Kundenwunsch		390312
5.000	110			390315
7.500	110			390324

Weitere Größen auf Seite 77

Technische Daten zur benötigten Retentionszisterne wie Maßblatt mit Höhenversatz zwischen Zulauf und Kanalanschluss erhalten Sie bei Ihrem GRAF-Ansprechpartner.

Lieferumfang: ① Flachtank Platin ② Retentions-Set: Schwimmende Ablaufdrossel, Ablaufgarnitur mit Notüberlauf Anschluss DN110
Nicht im Lieferumfang enthalten: ③ Passende Abdeckung siehe unten ④ Platin Retention Ausbaupaket 2 (Zubehör unten)

Lieferumfang: ① Flachtank Platin ② Retentions-Set: Schwimmende Ablaufdrossel, Ablaufgarnitur mit Notüberlauf Anschluss DN110
Nicht im Lieferumfang enthalten: ③ Passende Abdeckung siehe unten ④ Platin Retention Ausbaupaket 2 (Zubehör unten)
⑤ Technikpaket Garten-Komfort (Zubehör Seite 42)

Zubehör

Teleskop-Domschacht 600 Mini/Maxi, begehbar

Erdüberdeckung Platin 455 – 655 mm

Mini Art.-Nr. 371010

Erdüberdeckung Platin 455 – 755 mm

Maxi Art.-Nr. 371011



Teleskop-Domschacht 600 Pkw, Pkw-befahrbar

Korrosionsfreie, kindersichere Kunststoffabdeckung, Leichter Zugang zum Tank dank geringem Gewicht (11 kg), Erdüberdeckung Platin 455 – 755 mm

Art.-Nr. 371052



Teleskop-Domschacht 600 Guss, Pkw-befahrbar

Erdüberdeckung Platin 455 – 755 mm

Art.-Nr. 371020



Abdeckung und Ausgleichsring bauseits zu stellen

Teleskop-Domschacht 600 Universal, Lkw-befahrbar

Erdüberdeckung Platin 455 – 755 mm

Art.-Nr. 371021



Zwischenstück 600/L 400

Erdüberdeckung kann um 300 mm erhöht werden

Art.-Nr. 371003



Platin Retention Ausbaupaket 2

DN110

Art.-Nr. 342045



Platin XL/XXL Retentionszisterne

Zur Kanalentlastung



Abb. zeigt Platin XL Retentionszisterne mit Platin XL/XXL Retention Ausbaupaket 2 (Zubehör unten)

Platin XL/XXL Retentionszisterne

Inklusive Retentions-Set

Platin XL
[Q WEBCODE G4312](#)

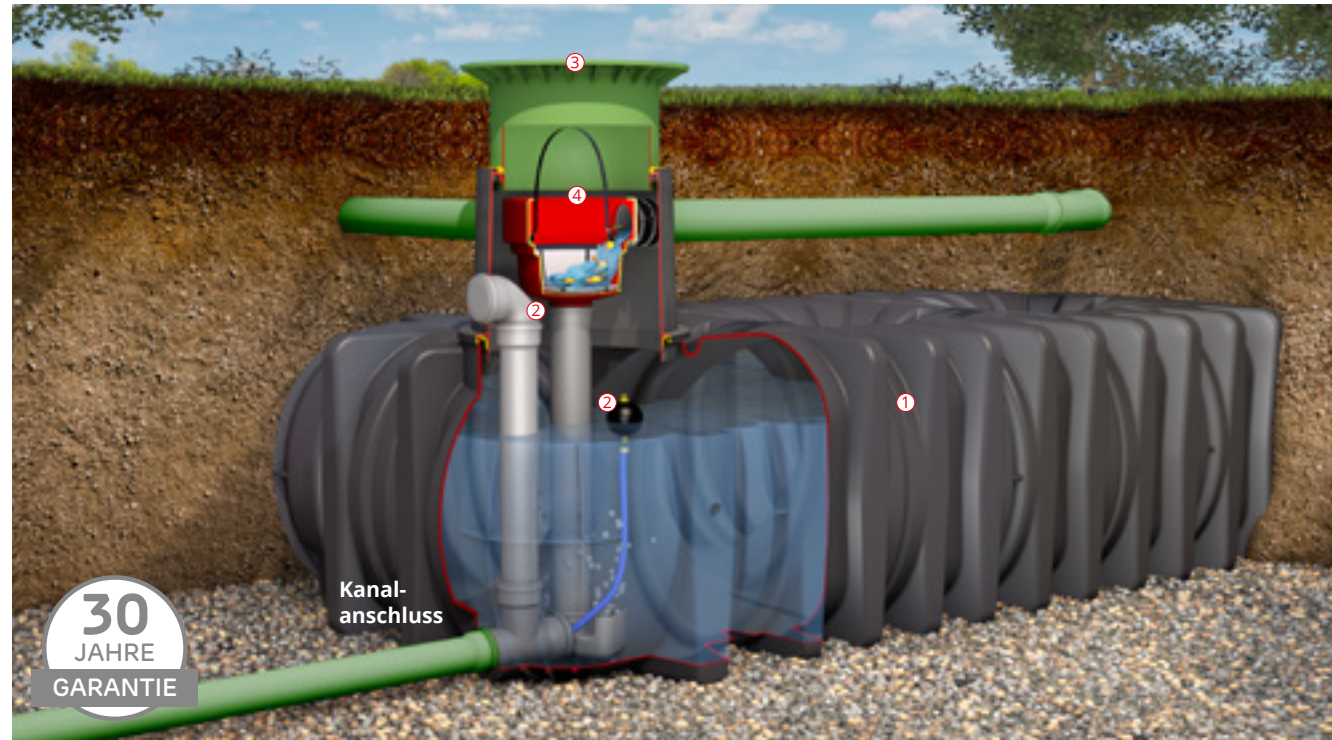
Platin XXL
[Q WEBCODE G4313](#)

Volumen [Liter]	Anschluss [DN]	Rückhaltevolumen [Liter]	Art.-Nr.
10.000	160	10.000	390327
15.000	160	15.000	390328
20.000	160	20.000	391300
25.000	160	25.000	391301
30.000	160	30.000	391302
35.000	160	35.000	391303
40.000	160	40.000	391304
45.000	160	45.000	391305
50.000	160	50.000	391306
55.000	160	55.000	391307
60.000	160	60.000	391308
65.000	160	65.000	391309

Weitere Größen auf Anfrage!
 Zweiter Tankdom: Optional möglich

Technische Daten zur benötigten Retentionszisterne wie Maßblatt mit Höhenversatz zwischen Zulauf und Kanalanschluss erhalten Sie bei Ihrem GRAF-Ansprechpartner.

Lieferumfang: ① Flachtank Platin XL/XXL ② Retentions-Set: Schwimmende Ablaufdrossel, Ablaufgarnitur mit Notüberlauf Anschluss DN160
 Nicht im Lieferumfang enthalten: ③ Passende Abdeckung siehe unten ④ Platin XL/XXL Retention Ausbaupaket 2 (Zubehör unten)

Zubehör

Teleskop-Domschacht 600 Mini/Maxi, begehbar

Erdüberdeckung Platin XL/XXL 750 – 950 mm
Mini Art.-Nr. 371010

Erdüberdeckung Platin XL/XXL 750 – 1050 mm
Maxi Art.-Nr. 371011



Teleskop-Domschacht 600 Pkw, Pkw-befahrbar

Korrosionsfreie, kindersichere Kunststoffabdeckung, Leichter Zugang zum Tank dank geringem Gewicht (11 kg), Erdüberdeckung Platin XL/XXL 750 – 1050 mm
 Art.-Nr. 371052



Teleskop-Domschacht 600 Guss, Pkw-befahrbar

Erdüberdeckung Platin XL/XXL 750 – 1050 mm
 Art.-Nr. 371020



Platin XL/XXL Retentionszisterne Plus

Zur kombinierten Retention und Regenwassernutzung



Abb. zeigt Platin XL Retentionszisterne mit Platin XL/XXL Retention Ausbaupaket 2 (Zubehör unten) und Technikpaket Garten-Komfort (Zubehör Seite 42)

Platin XL/XXL Retentionszisterne Plus

Inklusive Retentions-Set

Platin XL
[Q WEBCODE G4314](#)

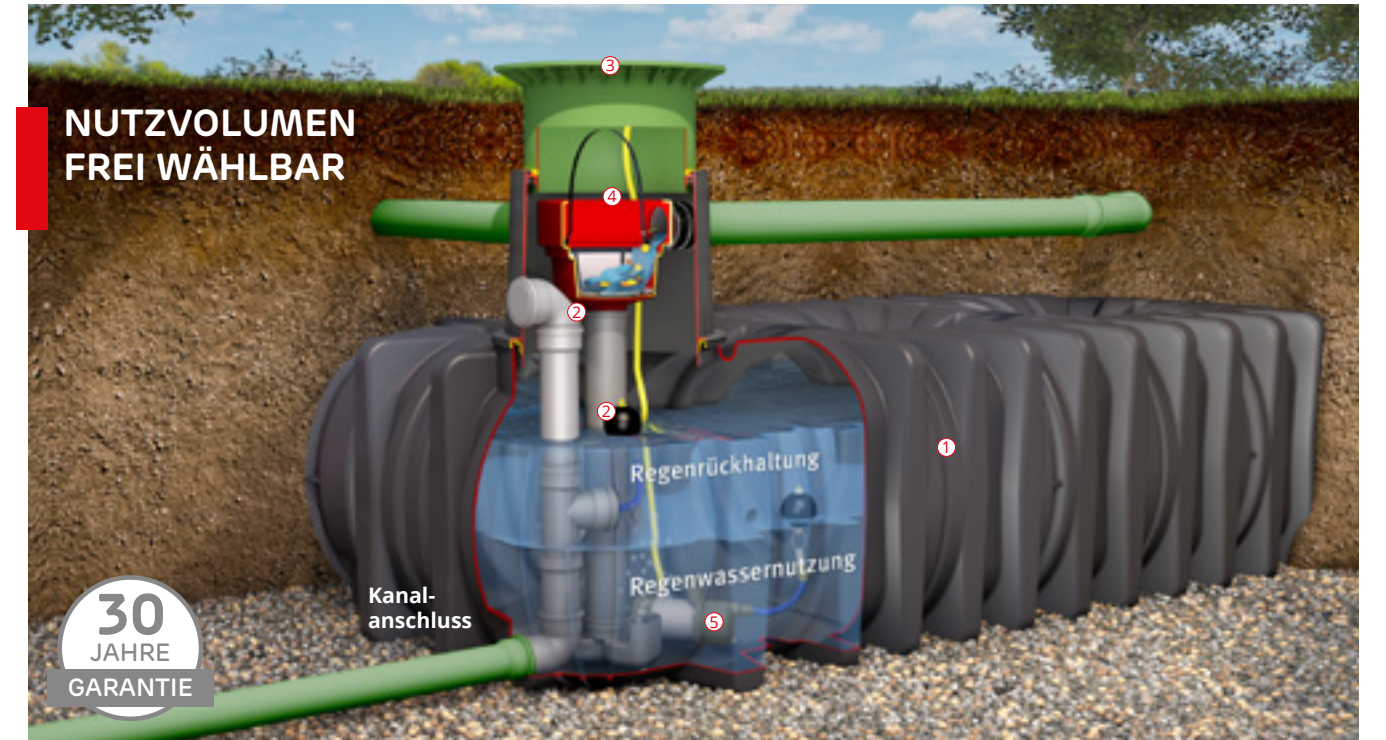
Platin XXL
[Q WEBCODE G4315](#)

Volumen [Liter]	Anschluss [DN]	Rückhaltevolumen [Liter]	Nutzvolumen [Liter]	Art.-Nr.
10.000	160			390329
15.000	160			390330
20.000	160			391350
25.000	160			391351
30.000	160			391352
35.000	160			391353
40.000	160			391354
45.000	160			391355
50.000	160			391356
55.000	160			391357
60.000	160			391358
65.000	160			391359
		Aufteilung Rückhalte-/Nutzvolumen nach Kundenwunsch		

Weitere Größen auf Anfrage!
 Zweiter Tankdom: Optional möglich

Technische Daten zur benötigten Retentionszisterne wie Maßblatt mit Höhenversatz zwischen Zulauf und Kanalanschluss erhalten Sie bei Ihrem GRAF-Ansprechpartner.

Lieferumfang: ① Flachtank Platin XL/XXL ② Retentions-Set: Schwimmende Ablaufdrossel, Ablaufgarnitur mit Notüberlauf Anschluss DN160
 Nicht im Lieferumfang enthalten: ③ Passende Abdeckung siehe unten ④ Platin XL/XXL Retention Ausbaupaket 2 (Zubehör unten) ⑤ Technikpaket Garten-Komfort (Zubehör Seite 42)

Teleskop-Domschacht 600 Universal, Lkw-befahrbar

Erdüberdeckung Platin XL/XXL 750 – 1050 mm
 Art.-Nr. 371021



Zwischenstück 600/L 400

Erdüberdeckung kann um 300 mm erhöht werden
 Art.-Nr. 371003



Carat/Platin XL/XXL Retention Ausbaupaket 2

DN160
 Art.-Nr. 342047



Carat/Carat XL Retentionszisterne

Zur Kanalentlastung



Abb. zeigt Carat Retentionszisterne mit beruhigtem Zulauf (Zubehör Seite 121)

Carat/Carat XL Retentionszisterne

Inklusive Retentions-Set

WEBCODE G4301

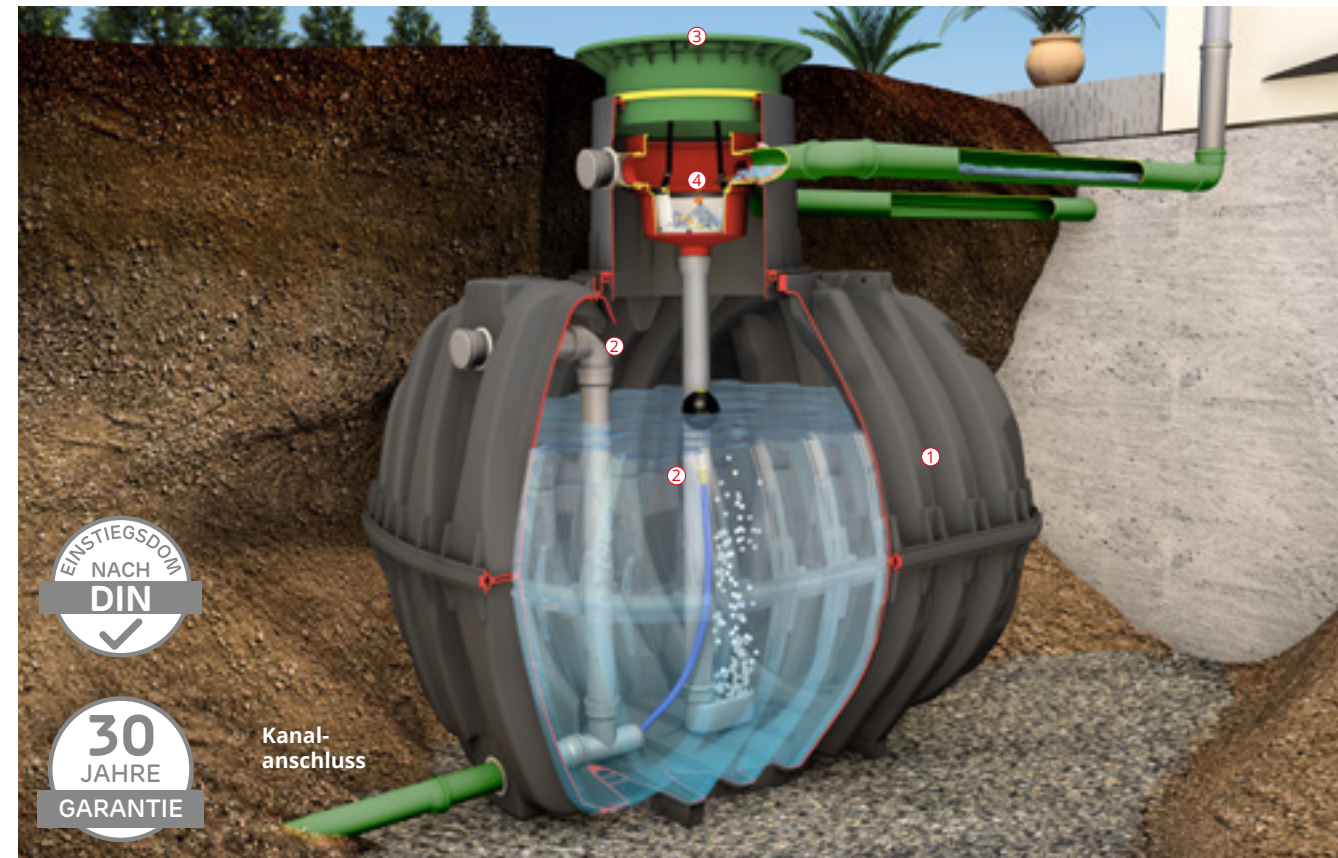
Carat XL
WEBCODE G4307

Volumen [Liter]	Anschluss [DN]	Rückhaltevolumen [Liter]	Art.-Nr.
2.700	110	2.700	370500
3.750	110	3.750	370501
4.800	110	4.800	370502
6.500	110	6.500	370503
8.500	160	8.500	370504
10.000	160	10.000	370505
13.000	160	13.000	370535

Weitere Größen auf Seite 80

Technische Daten zur benötigten Retentionszisterne wie Maßblatt mit Höhenversatz zwischen Zulauf und Kanalanschluss erhalten Sie bei Ihrem GRAF-Ansprechpartner.

Lieferumfang: ① Erdtank Carat/Carat XL ② Retentions-Set: Schwimmende Ablaufdrossel, Ablaufgarnitur mit Notüberlauf Anschluss DN110
Nicht im Lieferumfang enthalten: ③ Passende Abdeckung siehe unten ④ Carat Retention Ausbaupaket 2 (Zubehör unten)

Zubehör

Teleskop-Domschacht 600 Mini/Maxi, begehbar

Erdüberdeckung Carat 750 – 950 mm

Mini Art.-Nr. 371010

Erdüberdeckung Carat 750 – 1050 mm

Maxi Art.-Nr. 371011



Teleskop-Domschacht 600 Pkw, Pkw-befahrbar

Korrosionsfreie, kindersichere Kunststoffabdeckung, Leichter Zugang zum Tank dank geringem Gewicht (11 kg), Erdüberdeckung Carat 750 – 1050 mm

Art.-Nr. 371052



Teleskop-Domschacht 600 Guss, Pkw-befahrbar

Erdüberdeckung Carat 750 – 1050 mm

Art.-Nr. 371020



Carat/Carat XL Retentionszisterne Plus

Zur kombinierten Retention und Regenwassernutzung



Abb. zeigt Carat Retentionszisterne Plus mit Carat Retention Ausbaupaket 2 (Zubehör unten) und Technikpaket Garten-Komfort (Zubehör Seite 68)

Carat/Carat XL Retentionszisterne Plus

Inklusive Retentions-Set

WEBCODE G4302

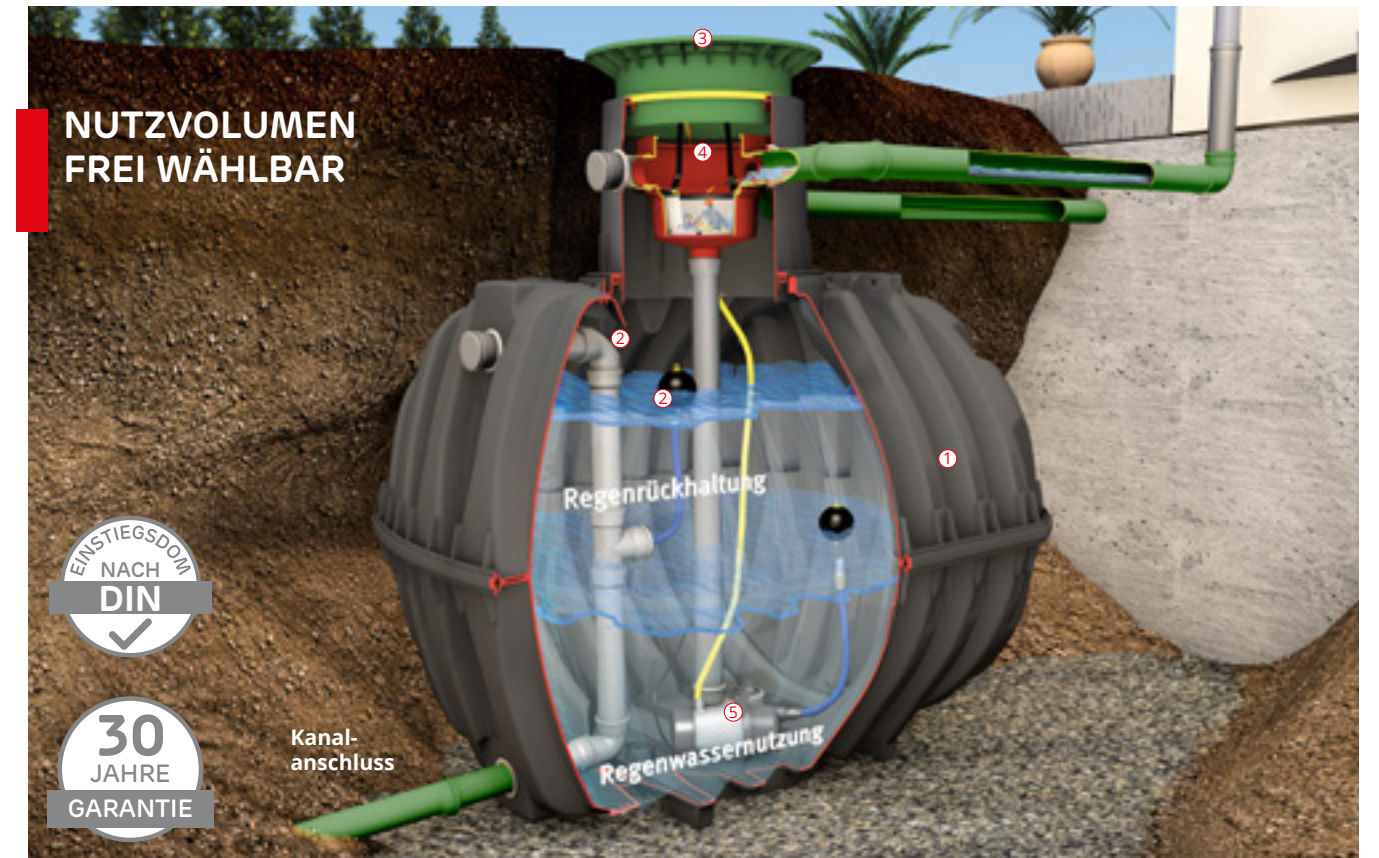
Carat XL
WEBCODE G4308

Volumen [Liter]	Anschluss [DN]	Rückhaltevolumen [Liter]	Nutzvolumen [Liter]	Art.-Nr.
3.750	110			370519
4.800	110			370520
6.500	110	Aufteilung Rückhalte-/Nutzvolumen nach Kundenwunsch		370521
8.500	160			370523
10.000	160			370525
13.000	160			370536

Weitere Größen auf Seite 81

Technische Daten zur benötigten Retentionszisterne wie Maßblatt mit Höhenversatz zwischen Zulauf und Kanalanschluss erhalten Sie bei Ihrem GRAF-Ansprechpartner.

Lieferumfang: ① Erdtank Carat/Carat XL ② Retentions-Set: Schwimmende Ablaufdrossel, Ablaufgarnitur mit Notüberlauf Anschluss DN110
Nicht im Lieferumfang enthalten: ③ Passende Abdeckung siehe unten ④ Carat Retention Ausbaupaket 2 (Zubehör unten)

⑤ Technikpaket Garten-Komfort (Zubehör Seite 68)

Teleskop-Domschacht 600 Universal, Lkw-befahrbar

Erdüberdeckung Carat 750 – 1050 mm

Art.-Nr. 371021

Abdeckung und Ausgleichsring bauseits zu stellen



Zwischenstück 600/L 400

Erdüberdeckung kann um 300 mm erhöht werden

Art.-Nr. 371003



Carat Retention Ausbaupaket 2

DN110

Art.-Nr. 342044

DN160

Art.-Nr. 342047



Carat XXL Retentionszisterne

Zur Kanalentlastung



Abb. zeigt Carat XXL Retentionszisterne mit Carat XL/XXL Retention Ausbaupaket 2 (Zubehör Seite 77)

Carat XXL Retentionszisterne Plus

Zur kombinierten Retention und Regenwassernutzung

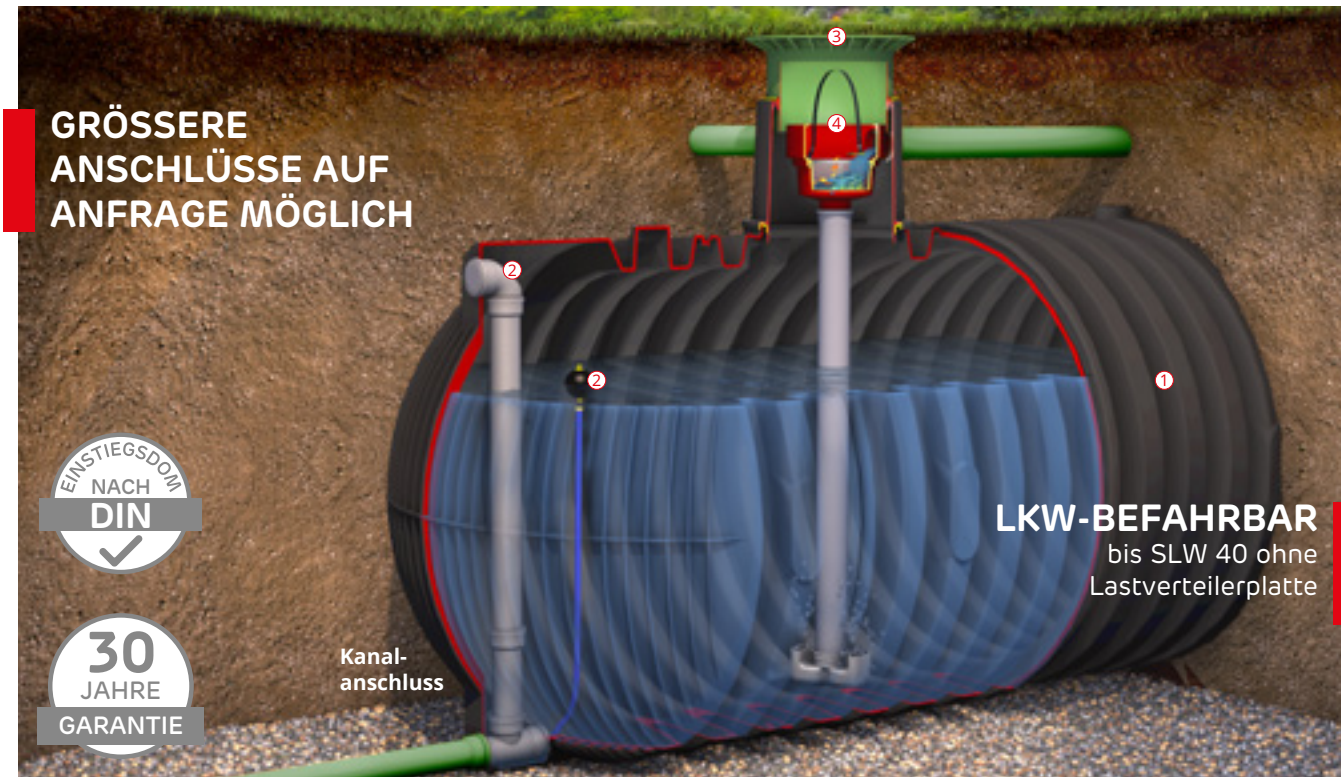

Abb. zeigt Carat XXL Retentionszisterne Plus mit Carat XL/XXL Retention Ausbaupaket 2 (Zubehör Seite 73) und Technikpaket Garten-Komfort (Zubehör S. 68)

Carat XXL Retentionszisterne

Inklusive Retentions-Set

[WEBCODE G4305](#)

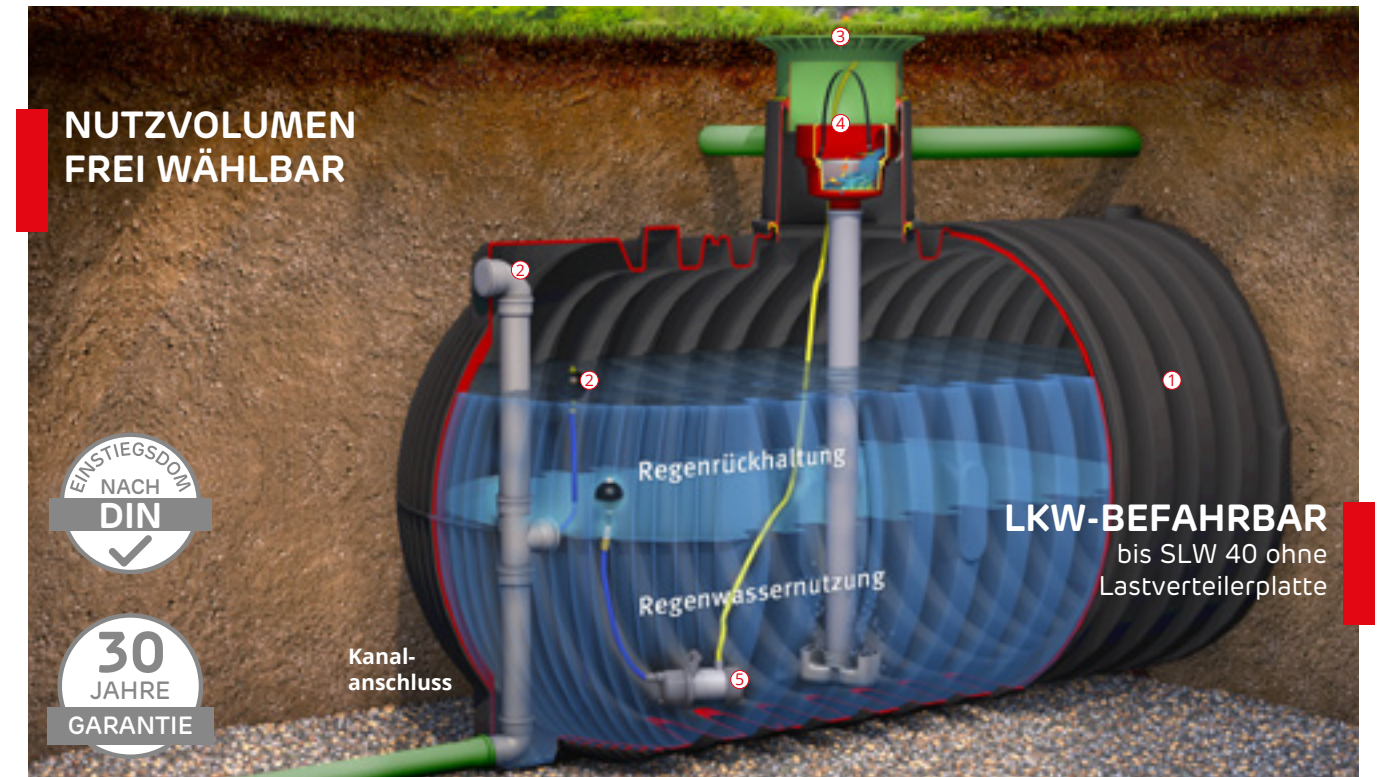
Volumen [Liter]	Anschluss [DN]	Rückhaltevolumen [Liter]	Art.-Nr.
16.000*	160	16.000*	380500
22.000	160	22.000	380501
26.000	160	26.000	380502
32.000	160	32.000	380503
36.000	160	36.000	380504
42.000	160	42.000	380505
46.000	160	46.000	380506
52.000	160	52.000	380507
56.000	160	56.000	380508
62.000	160	62.000	380509
66.000	160	66.000	380510
72.000	160	72.000	380511
76.000	160	76.000	380512
82.000	160	82.000	380513
86.000	160	86.000	380514
92.000	160	92.000	380515
96.000	160	96.000	380516
102.000	160	102.000	380517
106.000	160	106.000	380518
112.000	160	112.000	380519
116.000	160	116.000	380550
122.000	160	122.000	380551

Weitere Größen auf Anfrage!

Zweiter Tankdom: Optional möglich
(*Ausnahme, hier kein zweiter Tankdom möglich)

Technische Daten zur benötigten Retentionszisterne wie Maßblatt mit Höhenversatz zwischen Zulauf und Kanalanschluss erhalten Sie bei Ihrem GRAF-Ansprechpartner.

Lieferumfang: ① Erdtank Carat XXL ② Retentions-Set: Schwimmende Ablaufdrossel, Ablaufgarnitur mit Notüberlauf Anschluss DN160
Nicht im Lieferumfang enthalten: ③ Passende Abdeckungen (Seite 78/79) ④ Carat XL/XXL Retention Ausbaupaket 2 (Zubehör Seite 77)

Carat XXL Retentionszisterne Plus

Inklusive Retentions-Set

[WEBCODE G4306](#)

Volumen [Liter]	Anschluss [DN]	Rückhaltevolumen [Liter]	Nutzvolumen [Liter]	Art.-Nr.
16.000*	160			380520
22.000	160			380521
26.000	160			380522
32.000	160			380523
36.000	160			380524
42.000	160			380525
46.000	160			380526
52.000	160			380527
56.000	160			380528
62.000	160			380529
66.000	160			380530
72.000	160			380531
76.000	160			380532
82.000	160			380533
86.000	160			380534
92.000	160			380535
96.000	160			380536
102.000	160			380537
106.000	160			380538
112.000	160			380539
116.000	160			380540
122.000	160			380541
		Aufteilung Rückhalte-/Nutzvolumen nach Kundenwunsch		

Weitere Größen auf Anfrage!

Zweiter Tankdom: Optional möglich
(*Ausnahme, hier kein zweiter Tankdom möglich)

Technische Daten zur benötigten Retentionszisterne wie Maßblatt mit Höhenversatz zwischen Zulauf und Kanalanschluss erhalten Sie bei Ihrem GRAF-Ansprechpartner.

Lieferumfang: ① Erdtank Carat XXL ② Retentions-Set: Schwimmende Ablaufdrossel, Ablaufgarnitur mit Notüberlauf Anschluss DN160
Nicht im Lieferumfang enthalten: ③ Passende Abdeckungen (Seite 78/79) ④ Carat XL/XXL Retention Ausbaupaket 2 (Zubehör Seite 77)
⑤ Technikpaket Garten-Komfort (Zubehör Seite 68)

Platin XL Regenwasserversickerung



Abbildung zeigt Platin XL Versickerung mit Platin XL Retention/Versickerung Ausbaupaket 2 (siehe Zubehör)

Platin XL Versickerung

[WEBCODE G4601](#)

Volumen [Liter]	Art.-Nr.
10.000	390012
15.000	390013

Weitere Größen auf Anfrage!
Zweiter Tankdom: Optional möglich

Technische Daten zur benötigten Versickerungszisterne wie Maßblatt oder Einbauanleitung erhalten Sie bei Ihrem GRAF-Ansprechpartner.

Lieferumfang: Spezialdichtungen, Drainagerohre und -anschlüsse, Entleerungsbohrungen ① Flachtank Platin XL Versickerungstank
Nicht im Lieferumfang enthalten: ② Passende Abdeckung siehe unten ③ Platin XL Retention/Versickerung Ausbaupaket 2 (Zubehör unten)

Zubehör

Teleskop-Domschacht 600 Mini/Maxi, begehbar



Erdüberdeckung Platin XL 750 – 950 mm
Mini Art.-Nr. 371010

Erdüberdeckung Platin XL 750 – 1050 mm
Maxi Art.-Nr. 371011

Teleskop-Domschacht 600 Pkw, Pkw-befahrbar



Korrosionsfreie, kindersichere Kunststoffabdeckung, Leichter Zugang zum Tank dank geringem Gewicht (11 kg), Erdüberdeckung Platin XL 750 – 1050 mm
Art.-Nr. 371052

Teleskop-Domschacht 600 Guss, Pkw-befahrbar



Erdüberdeckung Platin XL 750 – 1050 mm
Art.-Nr. 371020

Platin XL Regenwasserversickerung Plus



Abb. zeigt Platin XL Versickerung Plus mit Platin XL Retention/Versickerung Ausbaupaket 2 (siehe Zubehör) und Technikpaket Garten-Komfort (Seite 42)

Platin XL Versickerung Plus

Inklusive Regenwassernutzungs-Set

[WEBCODE G4605](#)

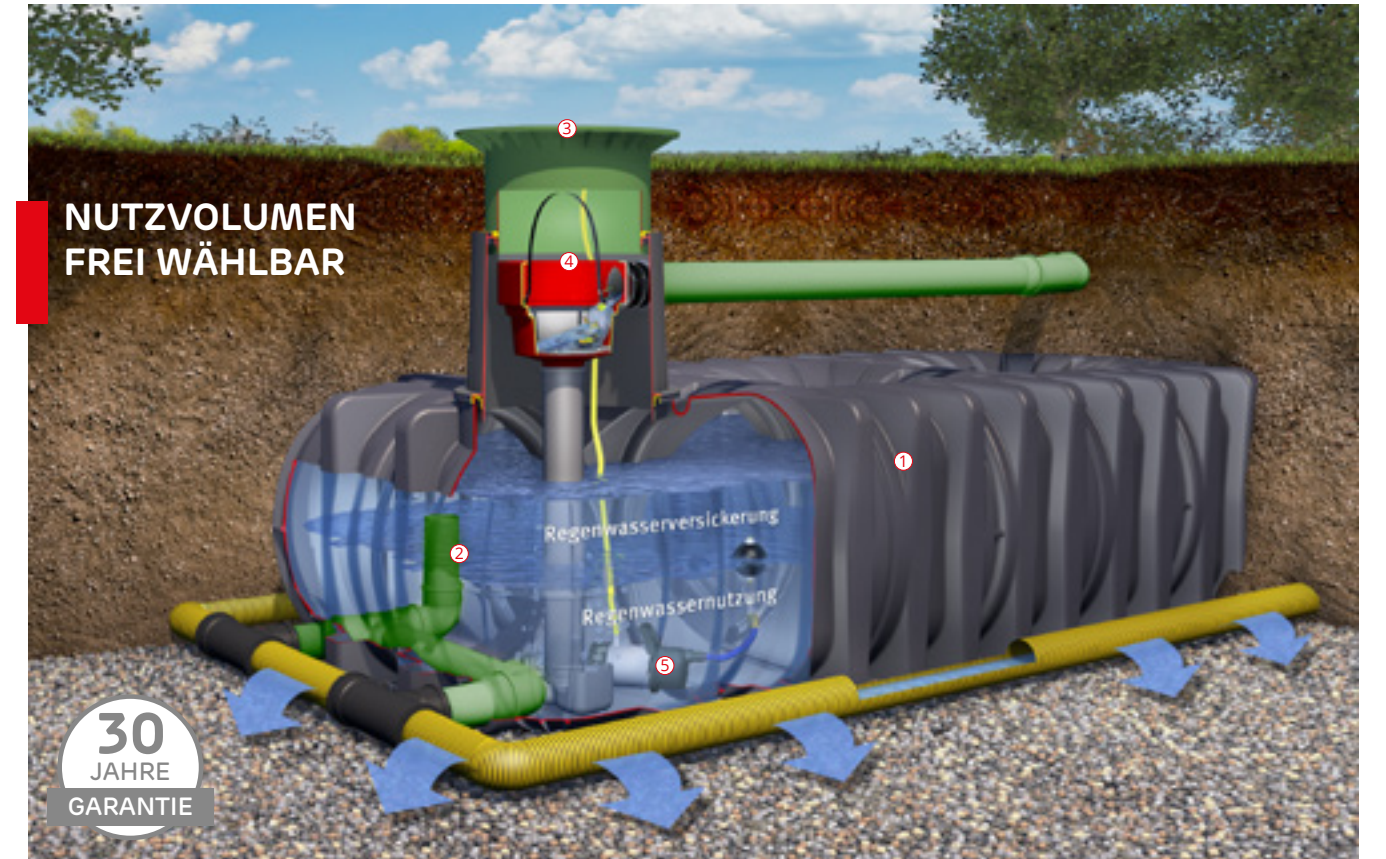
Volumen [Liter]	Art.-Nr.
10.000	390020
15.000	390021

Weitere Größen auf Anfrage!
Zweiter Tankdom: Optional möglich

Technische Daten zur benötigten Versickerungszisterne wie Maßblatt oder Einbauanleitung erhalten Sie bei Ihrem GRAF-Ansprechpartner.

Lieferumfang: Spezialdichtungen, Drainagerohre und -anschlüsse, Entleerungsbohrungen ① Flachtank Platin XL Versickerungstank
② Regenwassernutzungs-Set: Interne Verrohrung DN160
Nicht im Lieferumfang enthalten: ③ Passende Abdeckung siehe unten ④ Platin XL Retention/Versickerung Ausbaupaket 2 (Zubehör unten)
⑤ Technikpaket Garten-Komfort (Seite 42)

Teleskop-Domschacht 600 Universal, Lkw-befahrbar



Erdüberdeckung Platin XL 750 – 1050 mm
Art.-Nr. 371021

Abdeckung und Ausgleichsring bauseits zu stellen

Zwischenstück 600/L 400



Erdüberdeckung kann um 300 mm erhöht werden
Art.-Nr. 371003

Platin XL Retention/Versickerung Ausbaupaket 2



DN160
Art.-Nr. 342047

VS-Control flex

Wirbeldrosselschacht



- Minimaler Höhenverlust 420 mm
- Individuell einstellbare Drosselablaufleistung
- Projektspezifische Bemessung der austauschbaren Blende
- Einfache Revision durch horizontale Anordnung der Blende
- Hohe Betriebssicherheit aufgrund des Selbstreinigungseffekts durch die Wirbelströmung
- Flexible Ablaufanordnung durch 360° drehbaren Ablauf DN250

Q WEBCODE G4331

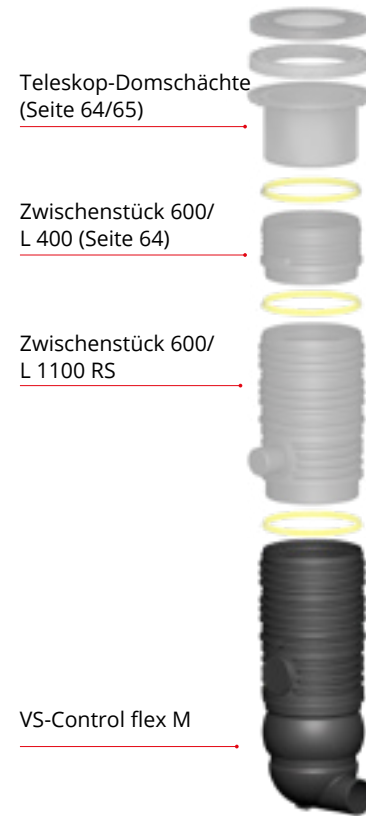

Teleskop-Domschächte (Seite 64/65)

Zwischenstück 600/ L 400 (Seite 64)

Zwischenstück 600/ L 1100 RS

VS-Control flex M

Ersatzteilset VS-Control flex M

Zur nachträglichen Anpassung der Drosselablaufleistung
Art.-Nr. 340180

VS-Control flex M

Mit individuell bemessener Blende DN630; Zulauf DN200, Ablauf DN250
Art.-Nr. 340171

Zwischenstück 600/L 1100 RS

Mit Rohrstützen DN200, Inkl. Profildichtung für Teleskop-Domschacht; Zur Realisierung größerer Einbautiefen, Nutzlänge 1000 mm, kürzbar auf 750/500 mm
Art.-Nr. 371016

Zwischenstück 600/L 1100

Mit Anschlussfläche DN200, Inkl. Profildichtung für Teleskop-Domschacht; Zur Realisierung größerer Einbautiefen, Nutzlänge 1000 mm, kürzbar auf 750/500 mm
Art.-Nr. 371015

Wirbel- und Hebedrosselschacht sind kompatibel mit:

Flachtank Platin/XL/XXL 1.500 – 65.000 l
Seite 36/37



Erdtank Carat/XL/XXL 2.700 – 122.000 l
Seite 60 – 63



Retentionsaufbau vor Ort/werkseitig

>> weitere Informationen zum Thema Rückhaltung mit Rigolenfüllkörpern finden Sie in unserem Sortimentskatalog „Regenwassermanagement“.



Hebedrosselschacht

Für Flachtank Platin/XL/XXL und Erdtank Carat/XL/XXL



- Ideal bei hohem Kanalniveau
- Extern zugänglicher Drosselschacht
- Drosselablaufleistung in definierten Stufen bis 1,5 l/s wählbar
- In Kombination mit allen GRAF Tank- und Rückhaltesystemen einsetzbar

Q WEBCODE G4330



Hebepumpen-Set für Drosselablaufschacht

Tauchpumpe 300 l inkl. Anschlussmaterial, Volumenstrom bis 1,5 l/s
Art.-Nr. 340556

Drosselablaufschacht begehbar

Inkl. VS-Ablaufdrossel DN110, Notüberlauf, Anschlussdichtung DN110 und Teleskop-Domschacht 400 begehbar
Art.-Nr. 340028

Drosselablaufschacht Pkw-befahrbar

Inkl. VS-Ablaufdrossel DN110, Notüberlauf, Anschlussdichtung DN110 und Teleskop-Domschacht 400 Pkw, Klasse B
Art.-Nr. 340029

Drosselablaufschacht Lkw-befahrbar

Inkl. VS-Ablaufdrossel DN110, Notüberlauf, Anschlussdichtung DN110 und Teleskop-Domschacht 400 Lkw, Klasse D
Art.-Nr. 340019

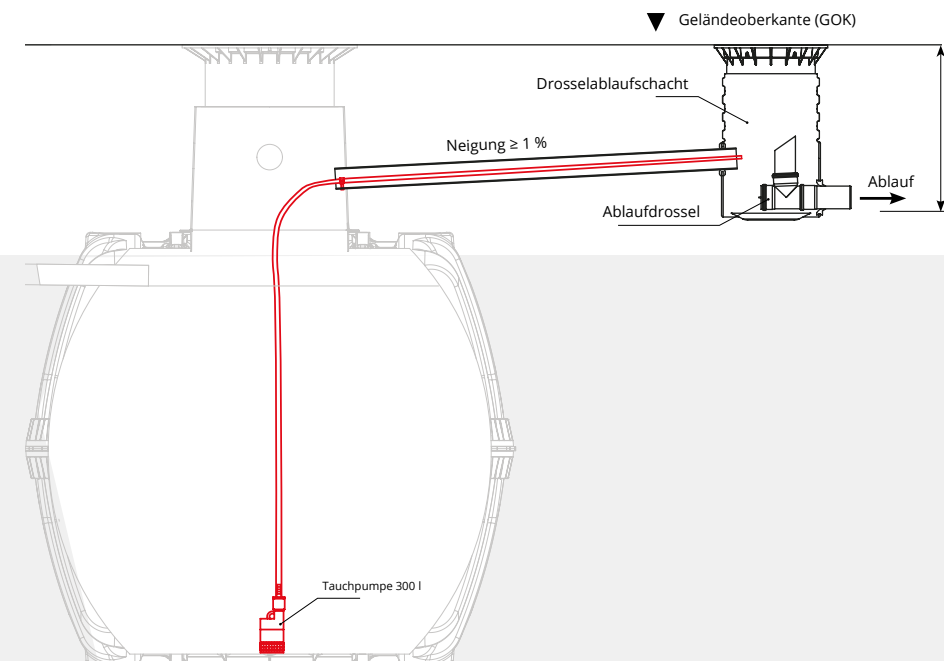



Der optimale Filter für jede Anwendung

- > Interne Filter für den Einbau im Tank
- > Externe Filter

Seite 90
Seite 94

Der optimale Filter für jede Anwendung



GRAF Filterberater
 Professionelle Regenwasserfilter
www.graf.info/filterberater

Interne Filter

Für den Einbau im Tank



Eigenschaften	Universal-Filter 3	Universal-Filter 3 XL
Einbauort	Tankdom Carat	Tankdom Carat/Platin XL
Geeignet für Versickerung	•	•
Wartungsarm, da selbstreinigend	-	-
Optionale Filter Reinigungseinheit	-	-
Max. empfohlene Dachfläche	350 m ²	500 m ²
Material Filtereinsatz	Kunststoff	Kunststoff
Maschenweite	0,35 mm	0,35 mm
Wasserausbeute bei normalem Regen	100 %	100 %
bei Starkregen	100 %	100 %
Volumen Filterkorb	17 l	17 l
Abmessungen		
Höhendifferenz zwischen Zu- und Ablauf	275 mm	275 mm
Länge über Anschluss	570 mm	535 mm
Durchmesser	570 mm	535 mm
Höhe	485 mm	485 mm
Anschluss	DN110	DN160
Gewicht	4,3 kg	4,6 kg
Katalogseite	Seite 90	Seite 90

Interne Filter

Für den Einbau im Tank



Eigenschaften	Minimax-Pro Filter	Optimax-Pro Filter	Optimax-Pro XL Filter
Einbauort	Tankdom Carat/Platin	Tankdom Carat	Tankdom Carat/Platin XL
Geeignet für Versickerung	-	-	-
Wartungsarm, da selbstreinigend	•	•	•
Optionale Filter Reinigungseinheit	•	•	•
Max. empfohlene Dachfläche	350 m ²	350 m ²	750 m ²
Material Filtereinsatz	Edelstahl	Edelstahl	Edelstahl
Maschenweite	0,35 mm	0,35 mm	0,35 mm
Wasserausbeute bei normalem Regen	99 %	99 %	99 %
bei Starkregen	über 95 %	über 95 %	über 95 %
Volumen Filterkorb	-	-	-
Abmessungen			
Höhendifferenz zwischen Zu- und Ablauf	10/80 mm	165 mm	165 mm
Länge über Anschluss	500 mm	480 mm	515 mm
Durchmesser	270 mm	260 mm	475 mm
Höhe	365 mm	320 mm	430 mm
Anschluss	DN110	DN110	DN160
Gewicht	3,6 kg	3,7 kg	4,8 kg
Katalogseite	Seite 91	Seite 92	Seite 93

Externe Filter

Im robusten Kunststoffschaft



Eigenschaften	Universal-Filter 3 Extern	Universal-Gewerbe-filter 3 Extern	Drainstar-Filter Extern	Drainstar-Filter XL Extern
Einbauort	Erdreich	Erdreich	Erdreich	Erdreich
Geeignet für Versickerung	•	•	•	•
Belastbarkeit	begebar	•	•	•
	Pkw-befahrbar	•	•	•
	Lkw-befahrbar	-	•	-
Wartungsarm, da selbstreinigend	-	-	-	-
Optionale Filter Reinigungseinheit	-	-	-	-
Max. empfohlene Dachfläche	350 - 500 m ²	750 - 1200 m ²	350 - 500 m ²	1200 - 2000 m ²
Material Filtereinsatz	Kunststoff	Edelstahl	Kunststoff	Edelstahl
Maschenweite	0,35 mm	0,75 mm	0,35 mm	0,75 mm
Wasserausbeute bei normalem Regen	100 %	100 %	99 %	99 %
bei Starkregen	100 %	100 %	über 95 %	über 95 %
Volumen Filterkorb	15 l	25 l	15 l	25 l
Abmessungen				
Höhendifferenz zwischen Zu- und Ablauf	270 mm	230 mm	-	-
Länge über Anschluss	760 mm	1140 mm	910 mm	1500 mm
Durchmesser	550 mm	850 mm	550 mm	850 mm
Höhe	600 - 1050 mm	705 - 1270 mm	600 - 1050 mm	780 - 1330 mm
Anschluss	DN110/DN160	DN160/DN 200	DN110/DN160	DN200/DN250
Gewicht	begehbare Version	13 kg	37 kg	42 kg
	Pkw-befahrbare Version	39 kg	44 kg	48 kg
	Lkw-befahrbare Version	-	36 kg	-
Katalogseite	Seite 94	Seite 94	Seite 95	Seite 95

Externe Filter

Im robusten Kunststoffschaft



Eigenschaften	Optimax-Filter Extern	Optimax-Gewerbe filter Extern	Minimax-Filter Extern	Optimax XXL	Filtertopf
Einbauort	Erdreich	Erdreich	Erdreich	Schacht	Erdreich
Geeignet für Versickerung	-	-	-	-	•
Belastbarkeit	begebar	•	•	•	-
	Pkw-befahrbar	•	•	•	-
	Lkw-befahrbar	-	•	-	•
Wartungsarm, da selbstreinigend	•	•	•	•	-
Optionale Filter Reinigungseinheit	•	•	•	•	-
Max. empfohlene Dachfläche	350 - 750 m ²	750 - 1500 m ²	350 m ²	3000 - 6000 m ²	175 m ²
Material Filtereinsatz	Edelstahl	Edelstahl	Edelstahl	Edelstahl	Filtervlies
Maschenweite	0,35 mm	0,35 mm	0,5 mm	0,35 mm	0,10 mm
Wasserausbeute bei normalem Regen	99 %	99 %	99 %	über 95 %	100 %
bei Starkregen	über 95 %	über 95 %	über 95 %	95 %	100 %
Volumen Filterkorb	-	-	-	-	-
Abmessungen					
Höhendifferenz zwischen Zu- und Ablauf	200 mm	225 mm	100 mm	120 mm	290 mm
Länge über Anschluss	860 mm	1180 mm	510 mm	1125 mm	595 mm
Durchmesser	550 mm	850 mm	550 mm	675 mm	560 mm
Höhe	580 - 1050 mm	730 - 1320 mm	485 - 955 mm	770 mm	340 mm
Anschluss	DN110/DN160	DN160/DN200	DN110	DN315/DN400	DN110
Gewicht	begehbare Version	14 kg	37 kg	11 kg	75 kg
	Pkw-befahrbare Version	40 kg	44 kg	37 kg	75 kg
	Lkw-befahrbare Version	-	35 kg	-	75 kg
Katalogseite	Seite 96	Seite 96	Seite 97	Seite 98	Seite 99

Universal-Filter 3 Intern/XL

Interne Filtertechnik, 100 % Wasserausbeute



**FÜR DACHFLÄCHEN
BIS ZU 500 m²**

Vorteile

- 100 % Wasserausbeute, dadurch ideal für kleinere Dachflächen
- Siebeinsatz Maschenweite 0,35 mm
- Platzsparende Filtertechnik im Tank integriert
- Filtergehäuse zur Tankrevision ohne Werkzeug entnehmbar
- Bestens geeignet bei nachgeschalteter Versickerung
- Geringer Höhenverlust (275 mm) zwischen Zu- und Ablauf
- Max. 350 m² Dachfläche bei Anschluss DN110 und 500 m² bei DN160
- Anschluss DN110 / DN160
- Notüberlauf optional vorhanden



Abbildung zeigt Universal-Filter 3 Intern DN110

Anschlussmaße Tankdom

Für Universal-Filter 3 Intern/XL im Carat/Carat XL/XXL und Platin XL/XXL

Teleskop-Domschacht	Zulauf	Ablauf	Notüberlauf
Mini Anschluss DN110 Anschluss DN160	450 – 650 mm	725 – 925 mm	450 – 650 mm
Maxi Anschluss DN110 Anschluss DN160	450 – 750 mm	725 – 1025 mm	450 – 750 mm
Guss Anschluss DN110 Anschluss DN160	500 – 750 mm	785 – 1025 mm	500 – 750 mm

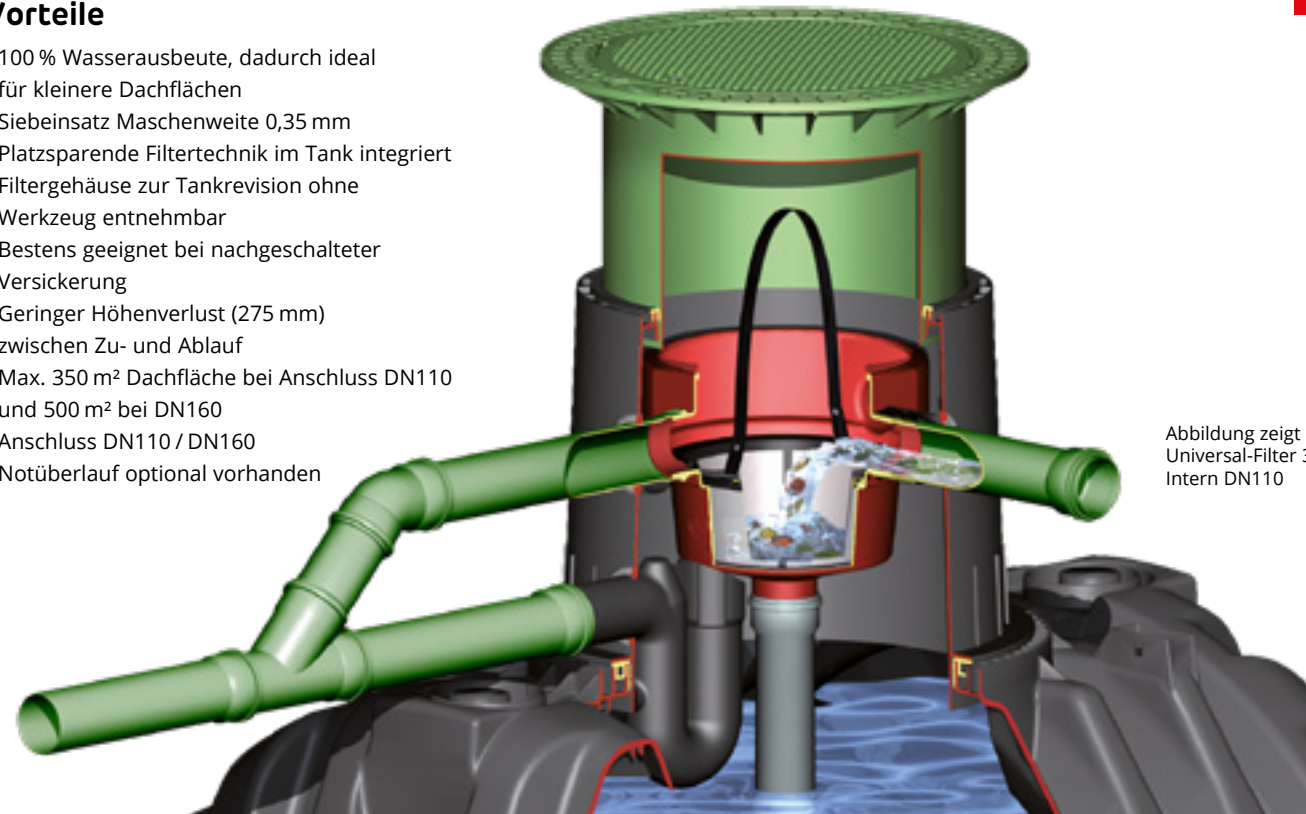
Alle Maße Rohrsohle bis Geländeoberkante

[Q WEBCODE G2101](#)

Zubehör

Schnellmontage-Manschette Spannfix

Patentiert (Seite 126)

DN110

Art.-Nr. 295909

DN160

Art.-Nr. 340546

Ersatz-Filterkorb

Filterkorb mit praktischer Aushebevorrichtung

Art.-Nr. 340056



Minimax-Pro Filter, selbstreinigend

Minimaler Höhenverlust bei maximaler Wasserausbeute!



Vorteile

- Über 95 % Wasserausbeute
- Selbstreinigender Edelstahl-Filtereinsatz mit Maschenweite 0,35 mm
- Platzsparende Filtertechnik im Tank integriert
- Filtergehäuse zur Tankrevision ohne Werkzeug entnehmbar
- Transparenter Deckel erleichtert die Überprüfung der Filterfläche
- Max. 350 m² Dachfläche
- Anschluss DN110
- Optional mit Reinigungseinheit Intern
- Nur 10 mm Höhenversatz zwischen Zu- und Ablauf (Optional mit gebogenem Abgang – 80 mm Höhenversatz)

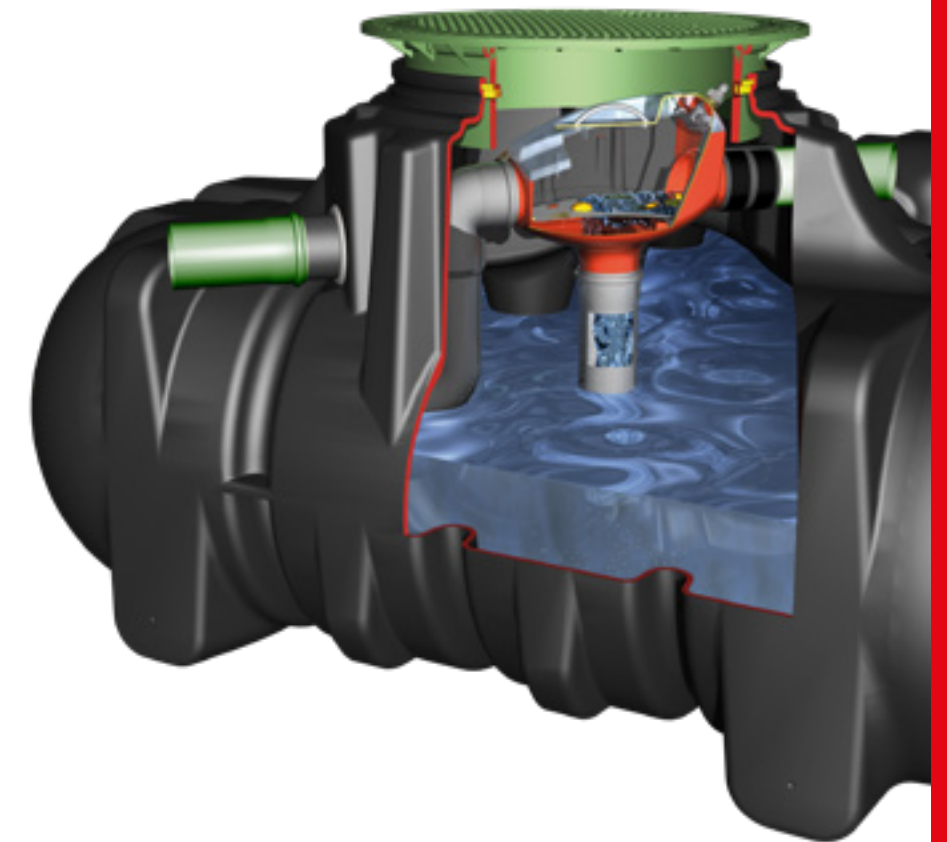

Anschlussmaße Tankdom

Für Minimax-Pro Filter Intern (patentiert) im Flachtank Platin

Teleskop-Domschacht	Zulauf	Ablauf
Mini Anschluss DN110	385 – 585 mm	465 – 665 mm
Maxi Anschluss DN110	385 – 685 mm	465 – 765 mm
Guss Anschluss DN110	630 – 685 mm	710 – 765 mm

Alle Maße Rohrsohle bis Geländeoberkante

[Q WEBCODE G2105](#)

Minimax-Pro Filter Intern (patentiert)

Nur 10 mm Höhenversatz zwischen Zu- und Ablauf Schmutzwasser

Art.-Nr. 340093

Zubehör

Reinigungseinheit Intern

Extrem kräftiger Wasserstrahl zur Reinigung des Filtersiebes, dadurch weniger Wartungsintervalle. Automatische Steuerung durch Aqua-Center Silentio (Seite 105) möglich; Anschluss 19 mm (¾"), Lieferung ohne Schlauch

Art.-Nr. 340040



Entnahmegriff Plus

Zur bequemen Filterentnahme; Länge: 505 mm

Art.-Nr. 330220

Schnellmontage-Manschette Spannfix

Patentiert (Seite 126)

DN110

Art.-Nr. 340502

Optimax-Pro Filter, selbstreinigend

Optimale Reinigungsleistung bei maximaler Wasserausbeute!



Vorteile

- Über 95 % Wasserausbeute
- Wartungsarmer, selbstreinigender Filtereinsatz, Maschenweite 0,35 mm
- Platzsparende Filtertechnik im Tank integriert
- Filtergehäuse zur Tankrevision ohne Werkzeug entnehmbar
- Transparenter Deckel erleichtert die Überprüfung der Filterfläche
- Max. 350 m² Dachfläche
- Anschluss DN110
- Optional mit Reinigungseinheit Intern
- Nur 165 mm Höhenversatz zwischen Zu- und Ablauf

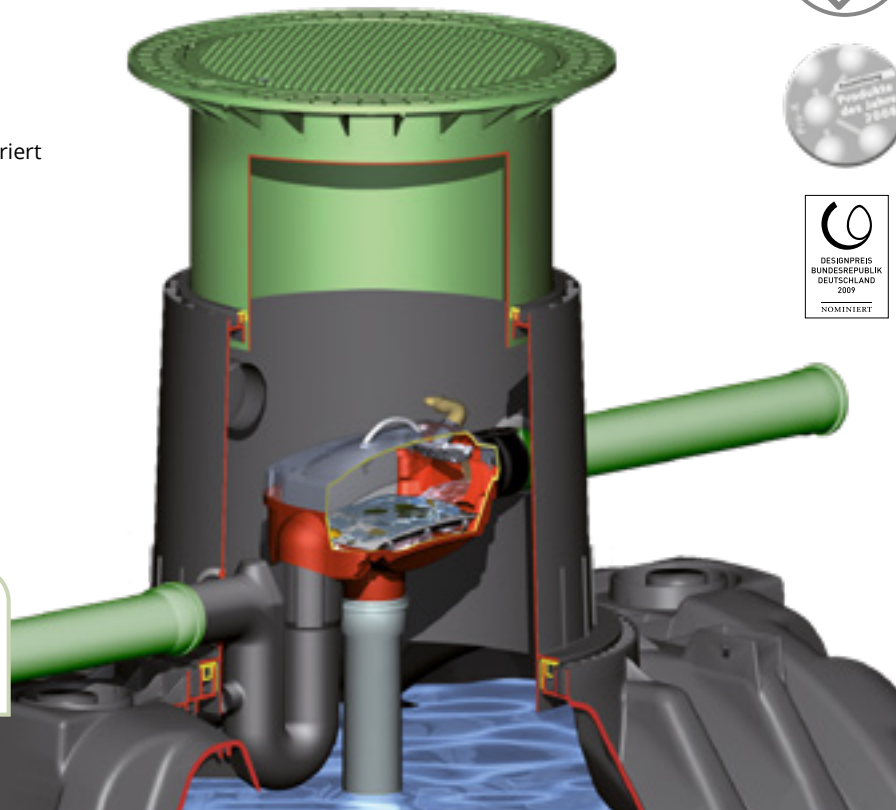

Wartung einer Regenwassernutzungsanlage

GRAF TV
www.graf.info/v103

Anschlussmaße Tankdom

Für Optimax-Pro Filter Intern im Erdtank Carat

Teleskop-Domschacht		Zulauf	Ablauf
Mini	Anschluss DN110	555 – 755 mm	725 – 925 mm
Maxi	Anschluss DN110	555 – 855 mm	725 – 1025 mm
Guss	Anschluss DN110	605 – 725 mm	785 – 1025 mm

Alle Maße Rohrsohle bis Geländeoberkante

Q WEBCODE G2102

Optimax-Pro Filter Intern (patentiert)
DN110
Art.-Nr. 340037

Zubehör

Reinigungseinheit Intern

Extrem kräftiger Wasserstrahl zur Reinigung des Filtersiebes, dadurch weniger Wartungsintervalle. Automatische Steuerung durch Aqua-Center Silentio (Seite 105) möglich; Anschluss 19 mm (¾"), Lieferung ohne Schlauch

Art.-Nr. 340040



Entnahmegriff Plus

Zur bequemen Filterentnahme; Länge: 505 mm

Art.-Nr. 330220

Schnellmontage-Manschette Spannfix

Patentiert (Seite 126)
DN110

Art.-Nr. 340502



Optimax-Pro XL Filter, selbstreinigend

Optimale Reinigungsleistung bei maximaler Wasserausbeute!



Vorteile

- Über 95 % Wasserausbeute
- Kein externer Vorfilter notwendig daher keine zusätzliche Abdeckung sichtbar
- Hoher Wirkungsgrad auch bei Starkniederschlägen
- Zusammenfassung mehrerer Dachflächen möglich
- Wartungsarmer, selbstreinigender Filtereinsatz, Maschenweite 0,35 mm
- Platzsparende Filtertechnik im Tank integriert
- Filtergehäuse zur Tankrevision ohne Werkzeug entnehmbar
- Transparenter Deckel erleichtert die Überprüfung der Filterfläche
- Max. 750 m² Dachfläche
- Anschluss DN160
- Optional mit Reinigungseinheit XL Intern
- Nur 165 mm Höhenversatz zwischen Zu- und Ablauf

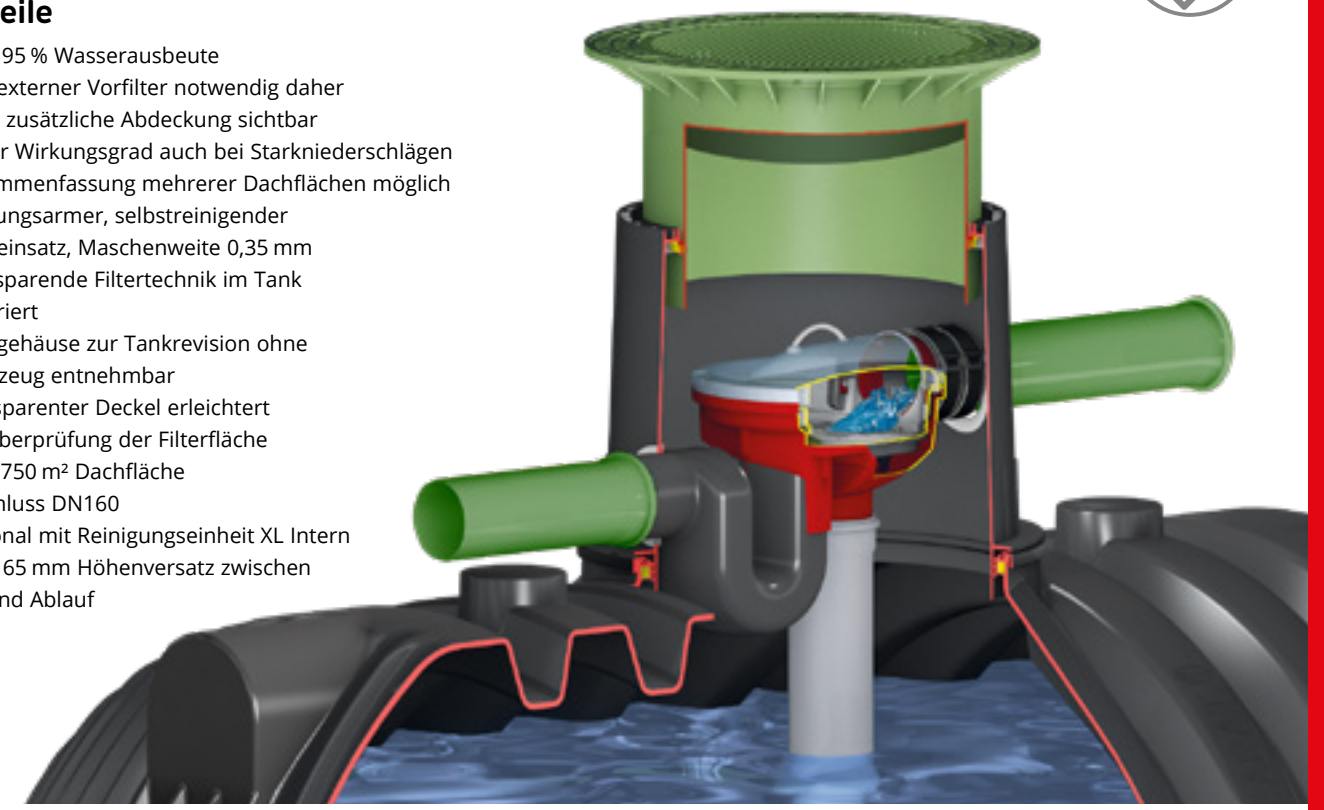

Anschlussmaße Tankdom

Für Optimax-Pro XL Filter Intern im Carat XL/XXL und Platin XL/XXL

Teleskop-Domschacht		Zulauf	Ablauf
Mini	Anschluss DN160	560 – 760 mm	725 – 925 mm
Maxi	Anschluss DN160	560 – 860 mm	725 – 1025 mm
Guss	Anschluss DN160	610 – 860 mm	785 – 1025 mm

Alle Maße Rohrsohle bis Geländeoberkante

Q WEBCODE G2103

Optimax-Pro XL Filter Intern (patentiert)
DN160
Art.-Nr. 340108

Zubehör

Reinigungseinheit Intern

Extrem kräftiger Wasserstrahl zur Reinigung des Filtersiebes, dadurch weniger Wartungsintervalle. Automatische Steuerung durch Aqua-Center Silentio (Seite 105) möglich; Anschluss 19 mm (¾"), Lieferung ohne Schlauch

Art.-Nr. 340117



Entnahmegriff Plus

Zur bequemen Filterentnahme; Länge: 505 mm

Art.-Nr. 330220

Schnellmontage-Manschette Spannfix

Patentiert (Seite 126)
DN160

Art.-Nr. 340546



Externe Filter

Im robusten Kunststoffschacht

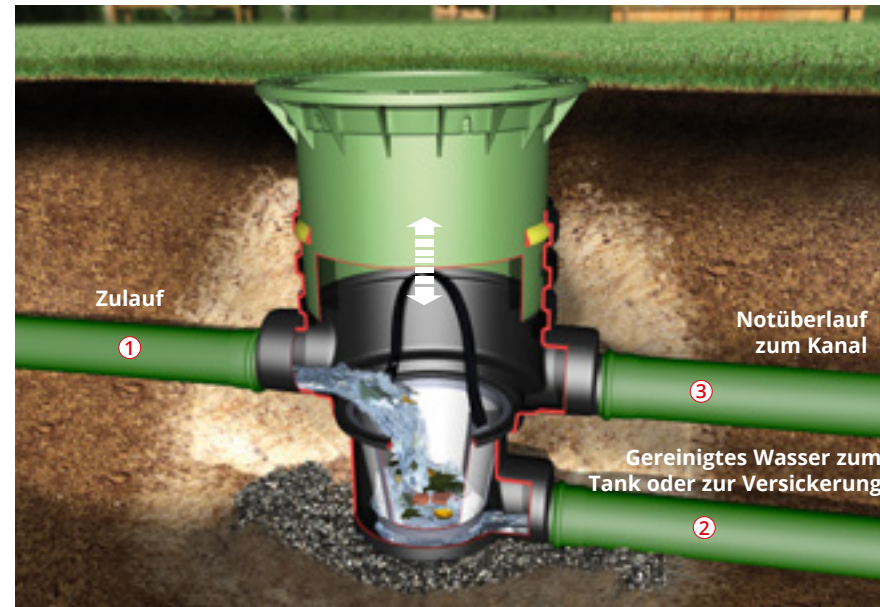

Universal-Filter 3 Extern

- 100 % Wasserausbeute, dadurch ideal für kleinere Dachflächen oder nachgeschaltete Versickerung
- Stufenlose Einbautiefe von 600 – 1050 mm durch Teleskop-Domschacht
- Filtereinsatz mit Maschenweite 0,35 mm
- Abgedichtet bis Geländeoberkante
- Geringer Höhenverlust (270 mm) zwischen Zu- und Ablauf
- Bestens geeignet auch für Versickerungs- und Teichanlagen
- Max. 350 m² Dachfläche bei Anschluss DN110 und 500 m² bei DN160

Universal-Filter 3 Extern begehbar

Mit Kunststoffabdeckung, kindersicher
Art.-Nr. 340020

Universal-Filter 3 Extern Pkw-befahrbar

Mit Gussdeckel, Klasse B
Art.-Nr. 340021

Anschlussmaße

① Zulauf	DN110/160	330 – 780 mm
② Ablauf	DN110/160	600 – 1050 mm
③ Notüberlauf	DN110/160	330 – 780 mm

Alle Maße Rohrsohle bis Geländeoberkante

[Q WEBCODE G2205](#)

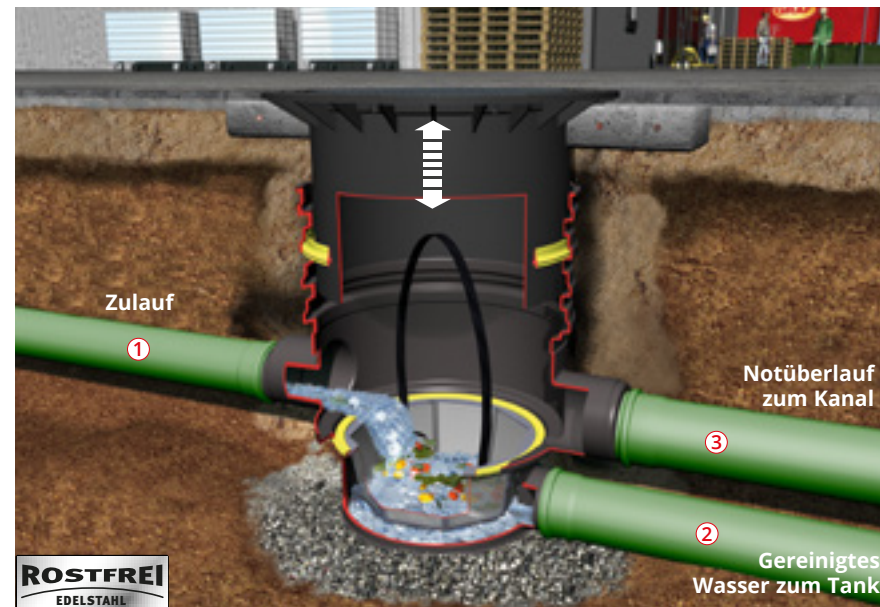

Universal-Gewerbefilter 3 Extern

- 100 % Wasserausbeute
- Für Dachflächen bis 1200 m²
- Stufenlose Einbautiefe von 705 – 1270 mm durch Teleskop-Domschacht
- Filtereinsatz mit Maschenweite 0,75 mm
- Max. 750 m² Dachfläche bei Anschluss DN160 und 1200 m² bei DN200
- Höhenverlust 230 mm zwischen Zu- und Ablauf

Universal-Gewerbefilter 3 Extern begehbar

Art.-Nr. 340050

Universal-Gewerbefilter 3 Extern Pkw-befahrbar

Art.-Nr. 340051

Universal-Gewerbefilter 3 Extern Lkw-befahrbar*

Art.-Nr. 340095

*Abdeckung und Ausgleichsring bauseits zu stellen

Anschlussmaße

① Zulauf	DN160/200	475 – 1040 mm
② Ablauf	DN160	705 – 1270 mm
③ Notüberlauf	DN160/200	475 – 1040 mm

Alle Maße Rohrsohle bis Geländeoberkante

[Q WEBCODE G2202](#)

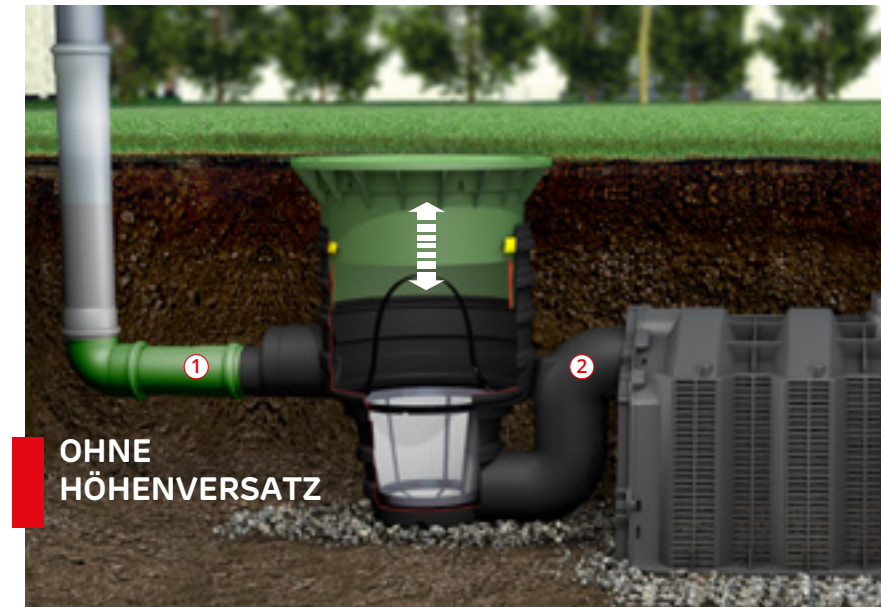

Drainstar-Filter Extern

- Über 95 % Wasserausbeute
- Ohne Höhenverlust zwischen Zu- und Ablauf
- Filtereinsatz mit Maschenweite 0,35 mm
- Stufenlose Einbautiefe von 600 – 1050 mm durch Teleskop-Domschacht
- Bestens geeignet für Versickerungs- und Teichanlagen
- Max. 350 m² Dachfläche bei Anschluss DN110 und 500 m² bei DN160

Anschlussmaße

① Zulauf	DN110/160	330 – 780 mm
② Ablauf	160	330 – 780 mm

Alle Maße Rohrsohle bis Geländeoberkante

[Q WEBCODE G4405](#)

Drainstar-Filter Extern begehbar

Mit Kunststoffabdeckung, kindersicher
Art.-Nr. 340143

Drainstar-Filter Extern Pkw-befahrbar

Mit Gussdeckel, Klasse B
Art.-Nr. 340144

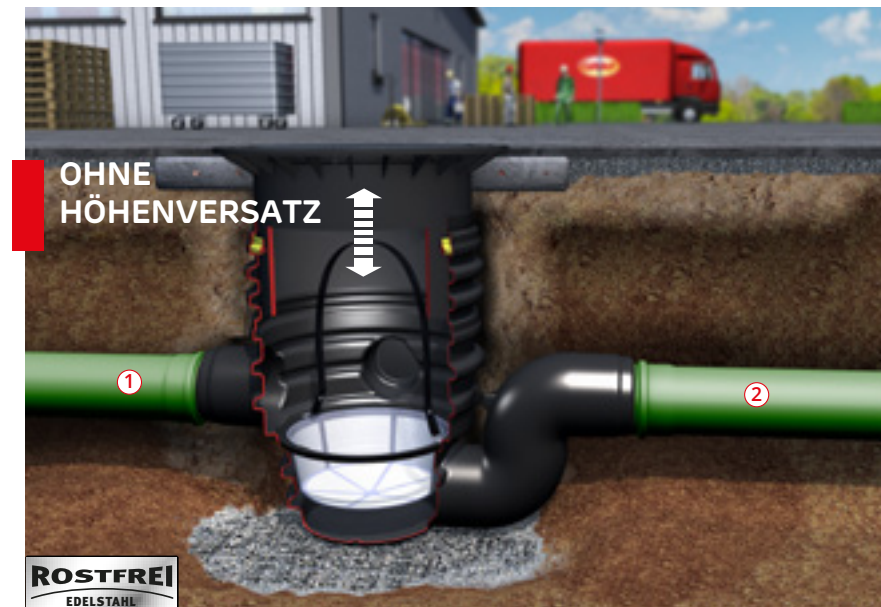

Drainstar-Filter XL Extern

- Über 95 % Wasserausbeute
- Ohne Höhenverlust zwischen Zu- und Ablauf
- Filtereinsatz mit Maschenweite 0,75 mm
- Stufenlose Einbautiefe von 820 – 1370 mm durch Teleskop-Domschacht
- Max. 1200 m² Dachfläche bei Anschluss DN200 und 2000 m² bei DN250

Anschlussmaße

① Zulauf	DN200/250	510/520 – 1060/1070 mm
② Ablauf	DN200/250	510/520 – 1060/1070 mm

Alle Maße Rohrsohle bis Geländeoberkante

[Q WEBCODE G4408](#)

Drainstar-Filter XL Extern begehbar

Art.-Nr. 340156

Drainstar-Filter XL Extern Pkw-befahrbar

Art.-Nr. 340157

Drainstar-Filter XL Extern Lkw-befahrbar*

Art.-Nr. 340158

*Abdeckung und Ausgleichsring bauseits zu stellen

Externe Filter

Im robusten Kunststoffschacht

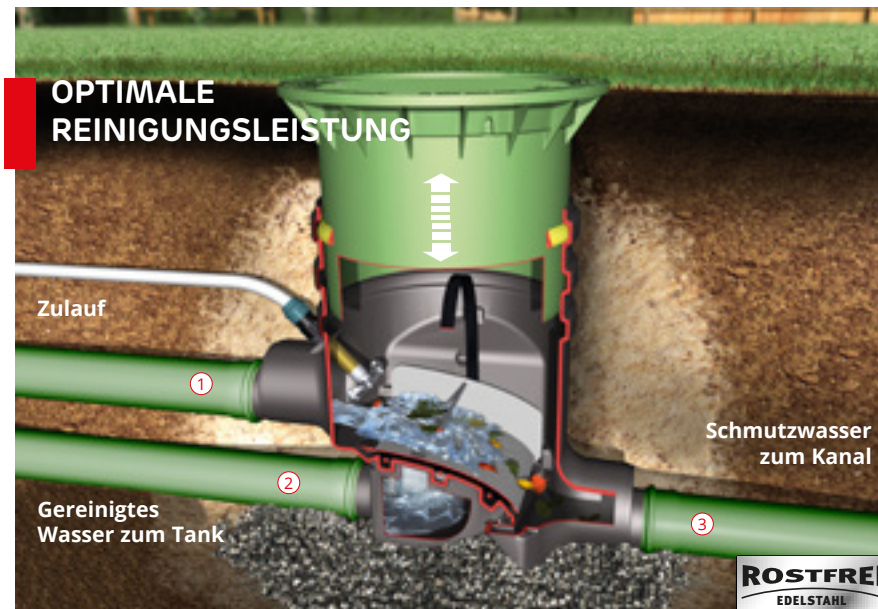

Anschlussmaße

① Zulauf	380 – 850 mm
② Ablauf	580 – 1050 mm
③ Überlauf	580 – 1050 mm

Alle Maße Rohrsohle bis Geländeoberkante

Q **WEBCODE** G2203

Filtereinsatz mit extrem glatter Oberfläche, dadurch max. Selbstreinigung, Maschenweite 0,35 mm.

Edelstahl-Feinfilter

Rautengewebe als Tragfläche

Kollektorfläche

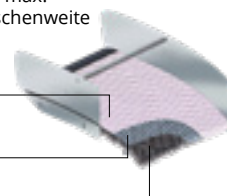

Optimax-Filter Extern

- Über 95 % Wasserausbeute
- Wartungsarm, da selbstreinigend
- Stufenlose Einbautiefe von 580 – 1050 mm durch Teleskop-Domschacht
- Selbstreinigender Filtereinsatz mit Maschenweite 0,35 mm
- Abgedichtet bis Geländeoberkante
- Geringer Höhenverlust (200 mm) zwischen Zu- und Ablauf
- Max. 350 m² Dachfläche bei Anschluss DN110 und 750 m² bei DN160
- Optional mit Reinigungseinheit Extern

Optimax-Filter Extern begehbar

Mit Kunststoffabdeckung, kindersicher

Art.-Nr. 340030

Optimax-Filter Extern Pkw-befahrbar

Mit Gussdeckel, Klasse B

Art.-Nr. 340031

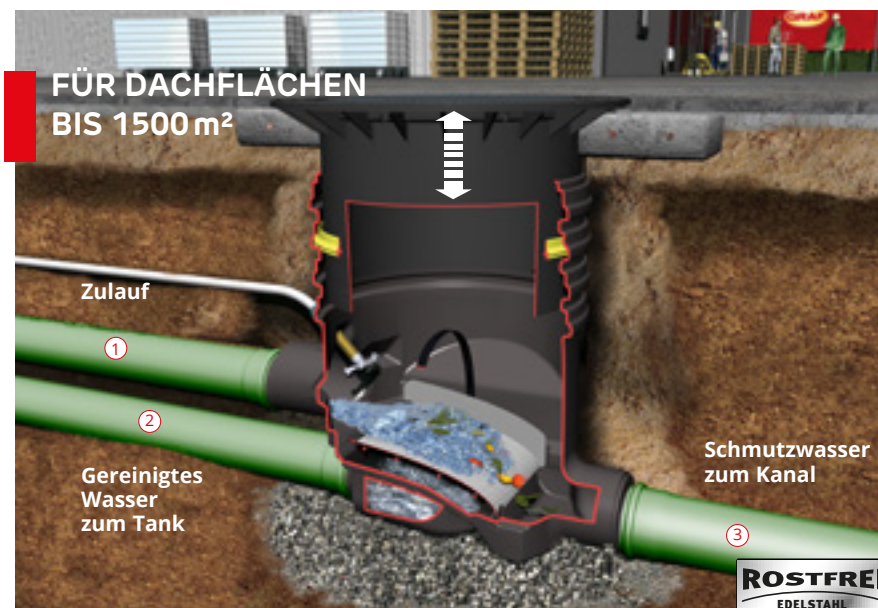

Anschlussmaße

① Zulauf	DN160/200	510 – 1095 mm
② Ablauf	DN160	735 – 1320 mm
③ Überlauf	DN160/200	735 – 1320 mm

Alle Maße Rohrsohle bis Geländeoberkante

Q **WEBCODE** G2201



Optimax-Gewerbefilter Extern

- Über 95 % Wasserausbeute
- Für Dachflächen bis 1500 m²
- Patentierte Filtertechnik
- Stufenlose Einbautiefe von 735 – 1320 mm durch Teleskop-Domschacht
- Selbstreinigender Filtereinsatz mit Maschenweite 0,35 mm
- Max. 750 m² Dachfläche bei Anschluss DN160 und 1500 m² bei DN200
- Höhenverlust 225 mm zwischen Zu- und Ablauf

Optimax-Gewerbefilter Extern begehbar

Art.-Nr. 340035

Optimax-Gewerbefilter Extern Pkw-befahrbar

Art.-Nr. 340036

Optimax-Gewerbefilter Extern Lkw-befahrbar*

Art.-Nr. 340116

*Abdeckung und Ausgleichsring bauseits zu stellen

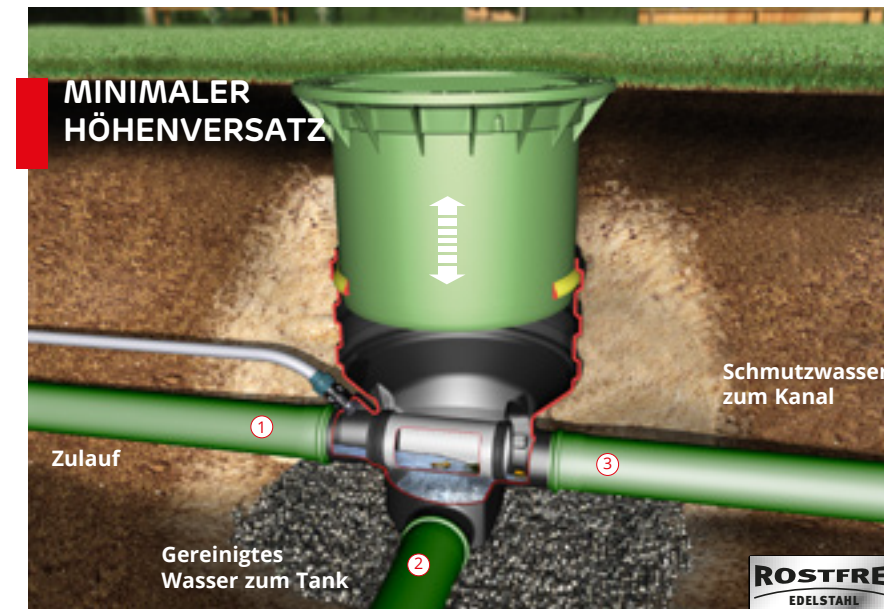

Anschlussmaße

① Zulauf	385 – 855 mm
② Ablauf	485 – 955 mm
③ Überlauf	395 – 865 mm

Alle Maße Rohrsohle bis Geländeoberkante

Q **WEBCODE** G2204



Minimax-Filter Extern

- Über 95 % Wasserausbeute
- Nur 100 mm Höhenversatz zwischen Zu- und Ablauf
- Selbstreinigender Filtereinsatz mit Maschenweite 0,5 mm
- Stufenlose Einbautiefe von 485 – 955 mm durch Teleskop-Domschacht
- Max. 350 m² Dachfläche
- Anschluss DN110
- Optional mit Reinigungseinheit Extern

Minimax-Filter Extern begehbar

Mit Kunststoffabdeckung, kindersicher

Art.-Nr. 340061

Minimax-Filter Extern Pkw-befahrbar

Mit Gussdeckel, Klasse B

Art.-Nr. 340062

Zubehör Filter Extern

Zwischenstück 400/L 600 für Universal-Filter 3 Extern/Drainstar-Filter Extern/Optimax-Filter/Minimax-Filter Extern

Inkl. Profildichtung; Zur Realisierung größerer Einbautiefen, Nutzlänge: 500 mm, kürzbar auf 250 mm

Art.-Nr. 330341



Ersatz-Filterkorb 400 für Universal-Filter 3 Extern/Drainstar-Filter Extern

Maschenweite 0,35 mm; mit praktischer Ausbevorrichtung

Art.-Nr. 340524



Ersatz-Filterkorb 600 für Universal-Gewerbefilter 3 Extern/Drainstar-Filter XL Extern

Maschenweite 0,75 mm; Komplett aus Edelstahl

Art.-Nr. 340523



Zwischenstück 600/L 1100 für Universal-Gewerbefilter 3 Extern/Drainstar-Filter XL Extern/Optimax-Gewerbefilter Extern

Mit Anschlussfläche DN200, inkl. Profildichtung; Zur Realisierung größerer Einbautiefen, Nutzlänge 1000 mm, kürzbar auf 750/500 mm

Art.-Nr. 371015



Reinigungseinheit Extern für Optimax-Filter/Optimax-Gewerbefilter Extern/Minimax-Filter Extern

Anschluss 19 mm (3/4"), Lieferung ohne Schlauch

Art.-Nr. 340041



Optimax XXL Filter

Externe Filtertechnik



- Über 95 % Wasserausbeute
- Selbstreinigendes Filterprinzip
- Edelstahl Filtereinsatz mit Maschenweite 0,35 mm
- Max. 3000 m² Anschlussfläche bei Anschluss DN315 und 6000 m² bei DN400
- Patentierte Filtertechnik
- Größere Anschlüsse auf Anfrage
- Inklusive Reinigungseinheit
- Nur 45 mm Höhenverlust zwischen Zulauf und Ablauf Schmutzwasser

[Q WEBCODE G2207](#)



Abbildung zeigt Optimax XXL mit Anschluss-Set DN315

Optimax XXL Filter Extern

Breite [mm]	Länge [mm]	Höhe [mm]	Gewicht [kg]	Art.-Nr.
675	1125	770	75	340096

Inklusive Filter-Reinigungseinheit

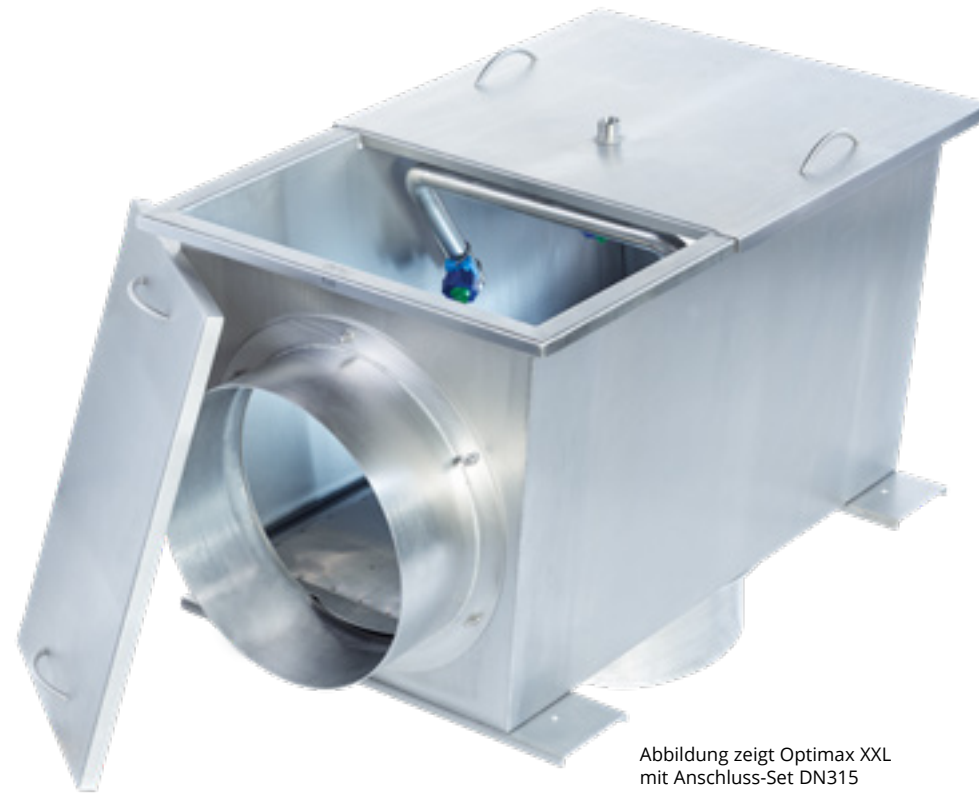
Bestehend aus vier einstellbaren Flachstrahl-Kugeldüsen mit extrem kräftigen Wasserstrahlen zur Reinigung des Filtersiebes. Dadurch weniger Wartungsintervalle. Automatische Steuerung durch Aqua-Center Silentio möglich.



Funktion Filter-Reinigungseinheit

Zubehör

Anschluss-Set DN315

Art.-Nr. 340097

Anschluss-Set DN400

Art.-Nr. 340099

Anwendungsbeispiel*

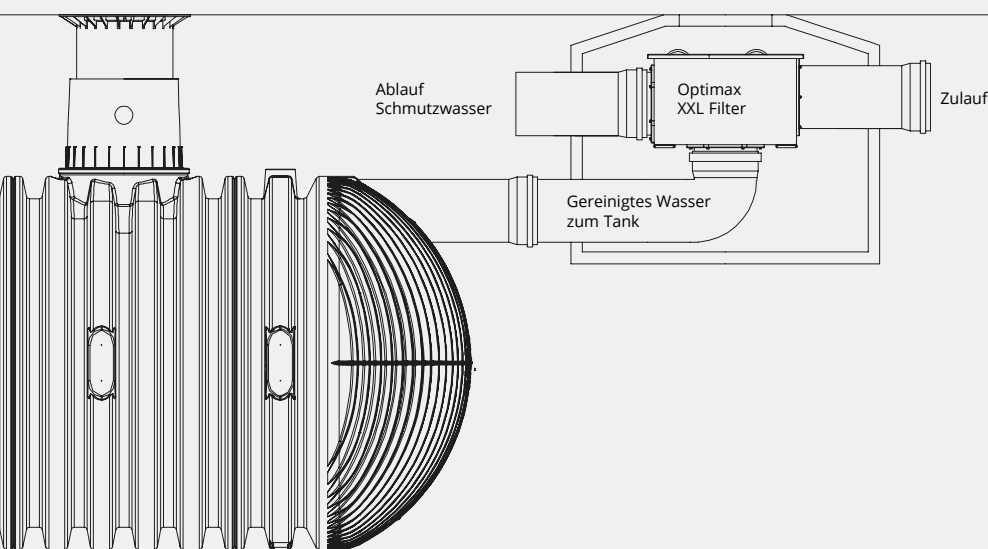

*Vereinfachte Darstellung

Filtertopf

Externer Filter im robusten Kunststoffschacht



Anschlussmaße

① Ablauf	340 mm
----------	--------

Alle Maße Rohrsohle bis Geländeoberkante

[Q WEBCODE G2206](#)



Filtertopf

Für den ebenerdigen Einbau (Tankzulauf unterirdisch) vor der Zisterne. Preiswerte Alternative – geeignet, wenn ausschließlich die Gartenbewässerung, eine Teichanlage oder die Versickerung vorgesehen ist.

Geeignet für Dachflächen bis 175 m²
Anschluss DN110
Maße: 500 mm Ø, 340 mm hoch
Wasserausbeute: 100 %

Filtertopf

Art.-Nr. 340003

Ersatz-Filtervlies für Filtertopf

(2 Stück)

Art.-Nr. 347010

Regenwasserbehandlung und Filtertechnik

Weitere Informationen zum Thema externe Filtertechnik und Regenwasserbehandlung finden Sie in unserem Sortimentskatalog „Regenwassermanagement“.



Regenwasserbehandlung

- Für die Behandlung von Dachflächen bis stark belasteten Verkehrsflächen
- Substratfilter mit DIBt Zulassung
- Als Ersatz für eine Mulde
- Sedimentationsbehälter nach M 153



Externe Filtertechnik

- Für Dachflächen bis zu 2000 m²
- Im robusten Kunststoff-Schacht
- Pkw-befahrbar und Lkw-befahrbar



Steuerung und Pumpen

- > Aqua-Center Basic Seite 104
- > Aqua-Center Silentio Seite 105
- > Aqua-Center Silentio Press Seite 106
- > Aqua-Center Silentio Connect Seite 107
- > Hauswasserautomaten und Pumpen Seite 108



Bild: Miele

Die zentrale Regenwasser-Systemsteuerung



Q WEBCODE G3101



FLÜSTER-LEISE

Q WEBCODE G3102



Q WEBCODE G3103



Q WEBCODE G3104



Eigenschaften	Aqua-Center Basic		Aqua-Center Silentio		Tauchpumpe
	15/4	25/4	15/4	25/4	
Pumpe	15/4	25/4	15/4	25/4	300 A
Motorleistung	0,66 kW	0,8 kW	0,66 kW	0,8 kW	0,22 kW
Betriebsgeräusch	55 dB(A)	55 dB(A)	49 dB(A)	49 dB(A)	-
Schutzklasse	IP 44	IP 44	IP 44	IP 44	IP X8
Max. Betriebsdruck	3,5 bar	4,3 bar	3,5 bar	4,3 bar	0,55 bar
Max. Förderhöhe	35 m	43 m	35 m	43 m	5,5 m
Max. Fördermenge	3,6 m³/h	4,2 m³/h	3,6 m³/h	4,2 m³/h	5,7 m³/h
Max. Saughöhe	6,0 m	6,0 m	6,0 m	6,0 m	-
Max. Sauglänge	15 m	15 m	15 m	15 m	-
Anzeige Betriebsdruck	•	•	•	•	
Optional als Paket Silentio Press für Entfernungen ≥ 15 m zum Haus	-	-	•	•	
Nachspeisung					
Behältervolumen	10 Liter		6,5 Liter		
Manuelle Umschaltung auf Trinkwasser möglich	•		•		
Automatischer Wasseraustausch im Nachspeisebehälter	-		•		
Überlauf nach DIN EN 1717	•		•		
Steuerung					
Über Schwimmerschalter	•		-		
Über Elektronische Füllstandsmessung	-		•		
Optionale Filter-Reinigungsautomatik	-		•		
Anzeige Betriebsstörung	LED (Am Druckwächter)		LED/Volltext		
Einstellbare Betriebsparameter	Schwellenwert Trinkwassernachspeisung über Schwimmerschalter, Einschaltdruck		Schwellenwert Trinkwassernachspeisung, Einschaltdruck, Intervall/Dauer der Spülung des Trinkwasser-Nachspeisebehälters und der Filterspülung, Unterdrückung Filterspülung im Trinkwasserbetrieb		
Abmessungen					
Breite	680 mm		580 mm		205 mm
Höhe	760 mm		530 mm		245 mm
Tiefe	210 mm		295 mm		150 mm
Gewicht	30 kg		34 kg		3,75 kg
Katalogseite	Seite 104		Seite 105		Seite 106

Eigenschaften	Aqua-Center Silentio Connect			Zubringerpumpe
	6/40	8/40	14/40	
Pumpe	6/40	8/40	14/40	1100 A
Motorleistung	2 x 700 W	2 x 880 W	2 x 1200 W	1100 W
Betriebsgeräusch	-	-	-	-
Schutzklasse	IP 44	IP 44	IP 44	IP 68
Max. Betriebsdruck	4,6 bar	4,2 bar	4,7 bar	1,4 bar
Max. Förderhöhe	46 m	42 m	47 m	14 m
Max. Fördermenge	6 m³/h	9 m³/h	14 m³/h	16,5 m³/h
Max. Saughöhe	mit Zubringerpumpe 1100 A			-
Max. Sauglänge	mit Zubringerpumpe 1100 A			-
Anzeige Betriebsdruck	•	•	•	
Inkl. Zubringerpumpe	•	•	•	
Nachspeisung				
Behältervolumen	100 l	100 l	100 l	
Bedarfsgerechte Trinkwassernachspeisung mit Schließautomatik bei Netzausfall	•	•	•	
Manuelle Umschaltung auf Trinkwasser möglich	•	•	•	
Stagnationsschutz der Trinkwasser-Leitung	•	•	•	
Überlauf nach DIN EN 1717	•	•	•	
Steuerung				
Intelligente Connect Steuerung mit APP-Anbindung	•	•	•	
Optionale elektronische Füllstandsmessung	•	•	•	
Anzeige Betriebsstörung	•	•	•	
Abmessungen				
Breite	600 mm			160 mm
Höhe	1540 - 1560 mm (einstellbar)			474 mm
Tiefe	630 mm			-
Gewicht	135 kg	133 kg	141 kg	11 kg
Katalogseite	Seite 107			

Aqua-Center Basic

Die preiswerte Variante

Das Aqua-Center Basic dient der Steuerung und Kontrolle der Regenwassernutzungsanlage. Seine zuverlässige Funktionsweise garantiert äußerste Betriebssicherheit. Ein Schwimmerschalter im Regenwassertank

sorgt bei geringem Füllstand für eine automatische Umschaltung auf Trinkwassernachspeisung. Sobald sich die Zisterne erneut mit Regenwasser füllt, schaltet das Aqua-Center Basic wieder auf Regenwasserbetrieb um.

Vorteile

- Preiswerte hausinterne Trinkwasser-Nachspeisung
- Schwimmerschalter gesteuert



Anzeige des Betriebsdrucks

Hochwertige, leistungsstarke KSB-Kreiselpumpe für einen langen, sicheren Betrieb



Integrierter Trockenlaufschutz verhindert Schäden bei Wassermangel und garantiert einen sicheren Betrieb

Anschluss Saugleitung 25 mm (1")

Stromlos, geschlossenes Dreiwegeventil zur bedarfsgerechten Nachspeisung von Trinkwasser, wenn der Tank leer ist

Höchste Betriebssicherheit durch Überlauf nach DIN EN 1717

Q WEBCODE G3101

Aqua-Center Basic

Inkl. Schwimmerschalter, mit 20 m Anschlusskabel



Pumpe	Art.-Nr.
15/4	350021
25/4	350022

Aqua-Center Silentio

Die komfortable Regenwasser-Systemsteuerung

Das GRAF Aqua-Center Silentio ist die zentrale Systemsteuerung Ihrer Regenwassernutzungsanlage. Die elektronische Steuerung kontrolliert und regelt den gesamten Betrieb. Das Umschaltventil öffnet sensorgesteuert bei geringem Füllstand in der Zisterne und sorgt

für die Trinkwassereinspeisung in das Brauchwassernetz. Bereits nach einem kurzen Regenschauer schaltet das Aqua-Center Silentio wieder auf Regenwasserbetrieb um. Automatische Filterspülung sowie Spülung des Nachspeisebehälters sorgen für höchsten Komfort.

Vorteile

- Optional mit Filter-Reinigungsautomatik
- Automatische Spülung des Nachspeisebehälters verhindert Verkeimung
- Digitale Steuerung und Füllstands-messung
- Display mit Füllstandsanzeige und Betriebszustand



Regelmäßige Spülung des Trinkwasser-Nachspeisebehälters verhindert Verkeimung

Integrierter Trockenlaufschutz verhindert Schäden bei Wassermangel und garantiert einen sicheren Betrieb

Hohe Betriebssicherheit durch bewährte Microprozessor-Steuerung (kann individuell angepasst werden)

Anzeige des Betriebsdrucks

Stromlos, geschlossenes Dreiwegeventil zur bedarfsgerechten Nachspeisung von Trinkwasser, wenn der Tank leer ist

Q WEBCODE G3102

Aqua-Center Silentio

Inkl. Messwertaufnehmer, Sensorleitung und 20 m Datenleitung



Pumpe	Art.-Nr.
15/4	350209
25/4	350210

Zubehör

Filter-Reinigungsautomatik

Zur automatischen Spülung des Filters
Art.-Nr. 352038

Datenleitung 50 m

2-adrig mit Chinch-Stecker
Art.-Nr. 330699

FLÜSTERLEISE

Digitale Anzeige des Betriebszustands und des Füllstands in der Zisterne

Automatische Steuerung der Filter-Reinigungseinheit, Reinigungsintervalle und Dauer individuell einstellbar

Höchste Betriebssicherheit durch Überlauf nach DIN EN 1717

Komplette Geräuschkapselung für flüsterleisen Betrieb

Hochwertige, leistungsstarke KSB-Kreiselpumpe für einen langen, sicheren Betrieb

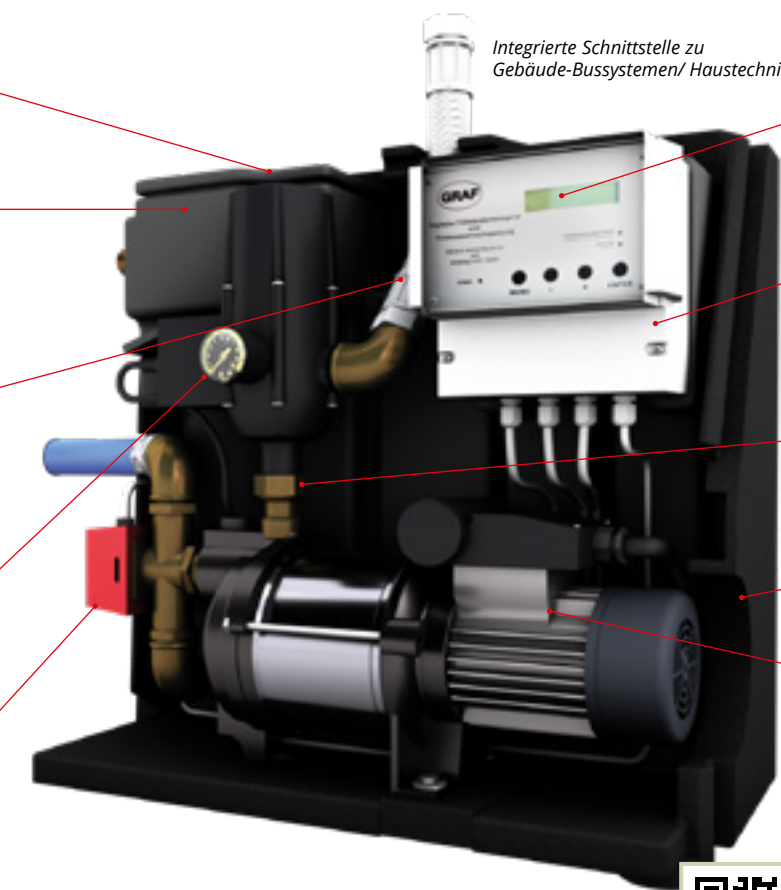

Integrierte Schnittstelle zu Gebäude-Bussystemen/ Haustechnik



Was passiert, wenn mein Tank leer ist?

GRAF TV
www.graf.info/v102

Ersatzteile

Nachrüstsatz Schwimmerventil

Nachrüstsatz 3/4"
Art.-Nr. 352024

ESD-Messwertaufnehmer

Ohne Sensorik
Art.-Nr. 352010



Aqua-Center Silentio Press

Für große Entfernungen zwischen Tank und Haus

- Überbrückung von Abständen zwischen Tank und Hauswasserautomat (≥ 15 m)
- Druckerhöhung durch Leistungsparameter der Ladepumpe 300 A
- Ausgleich bei Höhenunterschieden zwischen Tank und Hauswasserautomat (≥ 6 m)
- Regelung der Ladepumpe über die Systemsteuerung



FLÜSTER-LEISE

Integrierte Schnittstelle zu Gebäude-Bussystemen/ Haustechnik

Regelmäßige Spülung des Trinkwasser-Nachspeisebehälters verhindert Verkeimung

Integrierter Trockenlaufschutz verhindert Schäden bei Wassermangel und garantiert einen sicheren Betrieb

Hohe Betriebssicherheit durch bewährte Microprozessor-Steuerung (kann individuell angepasst werden)

Anzeige des Betriebsdrucks

Stromlos, geschlossenes Dreiwegeventil zur bedarfsgerechten Nachspeisung von Trinkwasser, wenn der Tank leer ist

Digitale Anzeige des Betriebszustands und des Füllstands in der Zisterne

Automatische Steuerung der Filter-Reinigungseinheit, Reinigungsintervalle und Dauer individuell einstellbar

Höchste Betriebssicherheit durch Überlauf nach DIN EN 1717

Komplette Geräuschkapselung für flüsterleisen Betrieb

Hochwertige, leistungsstarke KSB-Kreiselpumpe für einen langen, sicheren Betrieb

Tauchpumpe 300 A als Ladepumpe. Für große Entfernungen zwischen Tank und Hauswasserautomat (≥ 15 m).

Q WEBCODE G3103

Aqua-Center Silentio Press

Für große Entfernungen zwischen Tank und Hauswasserautomat (≥ 15 m); inkl. Tauchpumpe 300 A (Seite 109) als Ladepumpe



Pumpe	Art.-Nr.
15/4	350211
25/4	350212

Zubehör

Filter-Reinigungsautomatik

Zur automatischen Spülung des Filters
Art.-Nr. 352038

Datenleitung 50 m

2-adrig mit Chinch-Stecker
Art.-Nr. 330699

Ersatzteile

Nachrüstset Schwimmerventil

Nachrüstset ¾"
Art.-Nr. 352024

ESD-Messwertaufnehmer

Ohne Sensorik
Art.-Nr. 352010



Aqua-Center Silentio Connect

Die professionelle Regenwasser-Systemsteuerung



Die Steuerung des Aqua-Center Silentio Connect bietet folgende Funktionen:

- Live-Monitoring
- Protokolle
- Ferndiagnose und Wartung
- Alarm und Betriebszustand
- Update per Internet

Die Anbindung vom Aqua-Center Silentio Connect erfolgt einfach und unter Berücksichtigung höchster Sicherheitsstandards an das häusliche LAN oder WLAN-Netz. Einfach das Gerät mit Ihrem Router verbinden und die Kommunikation durch APP-Ansteuerung mittels Smartphone, Tablet oder PC herstellen. Die Datenkommunikation ist gegen fremde Zugriffe bestens geschützt und nur über den Silentio Connect Server möglich.

Pumpe	Art.-Nr.
6/40	353002
8/40	353007
14/40	353009

Q WEBCODE G3104

Das Membranausdehnungsgefäß reduziert die Schalthäufigkeit und erhöht die Lebensdauer deutlich.

Intelligente Connect Steuerung mit Touch Display

Nachspeisebehälter mit Notüberlauf nach DIN

Hochwertige leistungsstarke Kreiselpumpen für einen langen sicheren Betrieb

Integrierter Trockenlaufschutz

① Router & Modem
② Silentio Connect Server in der Cloud
③ Serverzugang über APP-Ansteuerung mittels Smartphone, Tablet oder PC

Optionales Zubehör:

Auto-Drain-Funktion

Als Stagnationsschutz für den Nachspeisebehälter
Art.-Nr. 355040

Füllstandsanzeige Regenwasserbehälter

Best. aus Tauchdrucksensor 50 m inkl. Software Anpassung
Art.-Nr. 355006

Regenwasserstop-Rückflussverhinderer

Bei tieferer Installation Regenmanager als Wasserspiegel im Erdtank
Art.-Nr. 353011

Membranausdehnungsgefäß 50 l

Inkl. Anschluss-Set Ø 410 mm, Länge 500 mm
Art.-Nr. 355036

Membranausdehnungsgefäß 100 l

Inkl. Anschluss-Set Ø 500 mm, Länge 670 mm
Art.-Nr. 355009

Hauswasserautomaten und Pumpen



KSB-Superinox 15/4 und 25/4

- Bewährter Hauswasser-Automat in Markenqualität
- Edelstahl-Gehäuse
- Äußerst lauffähig
- 24 h Service durch ca. 80 bundesweite Pumpenpartner
- Mehrstufige, selbstansaugende Kreiselpumpe mit stromsparendem Motor
- Pumpe schaltet über Druck- und Strömungswächter automatisch ein und aus
- Integrierter Trockenlaufschutz und Rückflussverhinderer
- Motor mit lebenslanger Schmierung und integriertem Schutzschalter
- Schutzart IP 44



Kreisel 4/1000

Integrierter Vorfilter

- Hauswasser-Automat in Markenqualität
- Wassergekühlter Motor (geräuscharm)
- Stromsparender Motor
- Pumpe schaltet über Druck- und Strömungswächter automatisch ein und aus
- Integrierter Trockenlaufschutz und Rückflussverhinderer
- Inkl. Schlauchanschlussstutzen 25 mm (1")
- LED Anzeige (u.a. Störungen)



Gartenpumpe Jet 700

Integrierter Vorfilter

- Selbstansaugende Jet-Pumpe
- Bewährte Pumpentechnik in Markenqualität
- Wassergekühlter Motor (geräuscharm)
- Gefertigt aus hochwertigen, korrosionsfreien Materialien
- Inkl. Schlauchanschlussstutzen 25 mm (1")
- Integrierter Rückflussverhinderer



Integra INOX

- Automatik-Tauchpumpe mit integriertem Druck- und Strömungswächter
- Pumpe schaltet automatisch ein und aus
- Bewährte Pumpentechnik in Markenqualität
- Sehr lauffähig
- Gefertigt aus hochwertigen, korrosionsfreien Materialien
- Inkl. 10 m Kabel und schwimmender Entnahme
- Auch als Saugpumpe einsetzbar
- Integrierter Trockenlaufschutz



Tauchpumpe 300 A

- Tauchpumpe mit Trockenlaufschutz
- Bewährte Pumpentechnik in Markenqualität
- Sehr lauffähig
- Gefertigt aus hochwertigen, korrosionsfreien Materialien
- Inkl. 10 m Kabel
- Inkl. Schlauchanschlussstutzen 32 mm (1 1/4")



Tauchdruckpumpe 1000 A

- Tauchdruckpumpe mit Trockenlaufschutz und 3 Laufrädern
- Bewährte Pumpentechnik in Markenqualität
- Sehr lauffähig
- Gefertigt aus hochwertigen, korrosionsfreien Materialien
- Inkl. 15 m Kabel
- Inkl. Schlauchanschlussstutzen 19 mm (3/4") / 25 mm (1")



Tauchdruckpumpe 1000 E

- Tauchdruckpumpe mit integriertem Druck- und Strömungswächter
- Pumpe schaltet automatisch ein und aus
- Bewährte Pumpentechnik in Markenqualität
- Sehr lauffähig
- Gefertigt aus hochwertigen, korrosionsfreien Materialien
- Inkl. 15 m Kabel
- Integrierter Trockenlaufschutz
- Inkl. Schlauchanschlussstutzen 19 mm (3/4") / 25 mm (1")

15/4 Art.-Nr. 353032

25/4 Art.-Nr. 353046

Art.-Nr. 354021

Art.-Nr. 202011

[Q WEBCODE G3201](#)

[Q WEBCODE G3202](#)

[Q WEBCODE G3203](#)

[Q WEBCODE G3204](#)

Leistungsdaten	Superinox 15/4	25/4	Kreisel 4/1000	Gartenpumpe Jet 700
Motorleistung	0,66 kW	0,8 kW	0,85 kW	0,85 kW
Max. Förderhöhe	35 m	43 m	43 m	43 m
Max. Betriebsdruck	3,5 bar	4,3 bar	4,3 bar	4,3 bar
Max. Fördermenge	3.600 l/h	4.200 l/h	3.180 l/h	3.180 l/h
Max. Saughöhe (m)	8 m	8 m	8 m	8 m
Max. Sauglänge (m)	18 m	18 m	15 m	15 m
Max. Eintauchtiefe (m)	-	-	-	-
Pumpenanschluss saugseitig	G1" IG	G1" IG	G1" AG	G1" AG
Pumpenanschluss druckseitig	G1" AG	G1" AG	G1" AG	G1" AG

IG: Innengewinde AG: Außengewinde

Achtung: die in der Tabelle angegebenen Saugleistungswerte gelten nicht in Verbindung mit Trinkwasser-Nachspeisemodulen!

Art.-Nr. 354018

Art.-Nr. 354031

Art.-Nr. 354030

Art.-Nr. 354036

[Q WEBCODE G3205](#)

[Q WEBCODE G3206](#)

[Q WEBCODE G3207](#)

[Q WEBCODE G3208](#)

Integra INOX	Tauchpumpe 300 A	Tauchdruckpumpe 1000 A	Tauchdruckpumpe 1000 E
1,1 kW	0,22 kW	0,9 kW	0,9 kW
40 m	5,5 m	36 m	36 m
4,0 bar	0,55 bar	3,6 bar	3,6 bar
3.000 l/h	5.700 l/h	5.700 l/h	5.700 l/h
8 m	-	-	-
12 m	-	-	-
5 m	7 m	12 m	12 m
G1" IG	-	-	-
G1 1/4" IG	G1 1/4" IG	G1" IG	G1" IG

Zubehör

Pumpenwandkonsole

Passend für KSB-Superinox, Kreisel 4/1000 und Gartenpumpe Jet 700, geräuscharm durch Gummiaufhängung

Art.-Nr. 355020



Flexibler Panzerschlauch

Latex-Seele, Edelstahl-Mantel, Länge: 500 mm, abnutzungs-frei, rostfrei, Messing-Anschluss 25 mm (1")

Art.-Nr. 330058



Controlmatic

Pumpenschaltautomat mit Trockenlaufschutz und Manometer, komplett verdrahtet, 25 mm (1")

Art.-Nr. 355022



Brio

Pumpenschaltautomat mit Trockenlaufschutz, komplett verdrahtet, 25 mm (1"), Schutzart IP 65

Art.-Nr. 355021



Rückspülfeinfilter

Zur Feinfiltration des Regenwassers nach der Pumpe. Sinnvoll, wenn das Regenwasser für die Waschmaschine genutzt werden soll. Die Maschenweite des Feinfilters von 0,1 mm hält selbst feinste

Schmutzpartikel zurück. Anschluss 25 mm (1") Außengewinde. DVGW-geprüfter Feinfilter nach DIN. Einfache Reinigung des Siebeinsatzes in wenigen Sekunden, ein Siebwechsel ist nicht erforder-

lich. Bitte beachten Sie: Das Regenwasser muss vor der Einleitung in den Tank durch einen Vorfilter (Seite 86 - 95) geleitet werden.

Art.-Nr. 331021



Tanks für spezielle Anwendungen

- > Herkules-Tank Seite 112
- > 1.000 Liter Flachtank/Kellertank Seite 116
- > Sammel- und Transporttanks Seite 117
- > Trinkwasserspeicher Seite 118
- > Saphir Universalschacht Seite 119

Herkules-Tank

Dreifach einsetzbar!

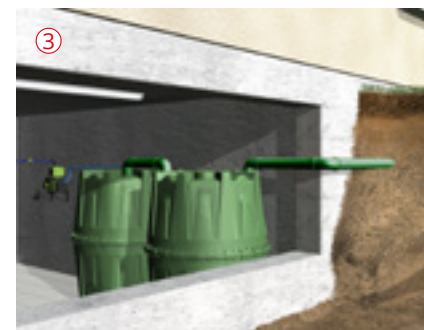

① Unterirdisch

Unter Verwendung von Zubehörteilen kann der Herkules-Tank auch unterirdisch installiert werden. Der Tank kann bis zur Behälteroberkante in Grundwasser eingebaut werden.

- Dreifach einsetzbar!
- Grundwasserstabil bis zur Tankoberkante
- Sehr gutes Preis-Leistungs-Verhältnis

② Oberirdisch

Sie können den Herkules-Tank einfach im Garten aufstellen. Der bewährte GRAF Fallrohrfilter Regendieb Pro (siehe Zubehör) sorgt für perfekten Anschluss.

Herkules-Tank 1.600 l

Beliebig erweiterbar
Art.-Nr. 320001

[Q WEBCODE G1301](#)

Herkules-Versickerungstank 1.600 l

Geotextil (Zubehör) erforderlich
Inkl. Stützrohr
Art.-Nr. 200201

[Q WEBCODE G1309](#)

GRAF-Tex Geotextil

Für Herkules-Versickerungstank
Art.-Nr. 369015

③ Als Kellertank

Sie können den Herkules-Tank auch im Keller aufstellen. Seine Tankhälften passen durch jede Normtür ab 80 cm.

Herkules-Tank-Set 3.200 l

Bestehend aus 2 Tanks und Erweiterungsset DN110 (Verbindungsrohre bauseits!)
Art.-Nr. 211001

Herkules-Tank-Set 4.800 l

Bestehend aus 3 Tanks und Erweiterungssets DN110 (Verbindungsrohre bauseits!)
Art.-Nr. 211002

[Q WEBCODE G1302](#)

Ihre praktischen Vorteile für den Herkules-Tank

- **Bequemer Transport:**
Ca. 30 kg je Tankhälfte erlauben einen bequemen Transport und den Einbau von Hand. Seine Tankhälften passen durch jede Normtür (80 cm).
- **Dauerhaft dicht:**
Dauerhaft dicht durch solide Profildichtung sowie Schnellverbinder. Haltbarkeit der Dichtung von weit über 50 Jahren nachgewiesen.
- **Einfache und schnelle Montage:**
Durch die Schnellverbinder in wenigen Minuten montiert. Demontage möglich.



Einfache Montage des Herkules-Tanks

Dichtung einsetzen



Tankhälften verbinden



Tank installieren



Volumen beliebig erweiterbar



Zubehör

Tankdom begehbar

Mit Teleskopabschluss, 1 m lang, kürzbar
DN200 Art.-Nr. 322026

Stützrohr

Für unterirdische Montage erforderlich
DN160 Art.-Nr. 322014

Erweiterungsset ohne Bohrer*

DN75 Art.-Nr. 202029

DN110 Art.-Nr. 202028

* Bestehend aus Spezialdichtungen

Bohrer mit Aufnahmeschaft

DN75 Art.-Nr. 202002

DN110 Art.-Nr. 202003

Universal-Schlauch-Set ¾"

Set für die vollständige Wasserentnahme und Wasserstandsanzeige. Bestehend aus 2,15 m Flexschlauch 19 mm (¾"), Kunststoffhahn, Bohrer und Montagezubehör.

Art.-Nr. 220015



Fallrohrfilter Regendieb Pro

Filtert zuverlässig Verschmutzungen aus dem Regenwasser, einfache Umstellung von Sommer- auf Winterbetrieb, geeignet für Fallrohrgröße 70, 80, 100 mm, inkl. Zulaufdichtung

grau Art.-Nr. 344200

braun Art.-Nr. 344201



Messing-Auslaufhahn

Kompl. mit Tankverschraubung, Größe 19 mm (¾")

Art.-Nr. 330044



Technische Daten

Volumen	1.600 Liter
Ø max.	1350 mm
Höhe	1600 mm
Material	glasfaserverstärktes Polypropylen (UV stabil und 100 % recyclebar)
Gewicht	ca. 60 kg
Anschluss	2 x DN75, 2 x DN110 und 2 x DN200 passend für handelsübliche HT-/KG-Rohre



Herkules-Komplettpaket Garten

Für die Gartenbewässerung



- Hoher Bedienungskomfort
- Zapfen Sie Wasser wie Strom aus der Steckdose. Pumpe schaltet automatisch ein und aus
- Bequeme Wasserentnahme durch Wassersteckdose (vorbereitet für handelsübliche Schlauchkupplung)
- Filtertopf hält Verschmutzungen zuverlässig zurück

1.600 Liter Paket (1 Tank)

Art.-Nr. 321018

3.200 Liter Paket (2 Tanks)

Art.-Nr. 321015

4.800 Liter Paket (3 Tanks)

Art.-Nr. 321016

Q **WEBCODE** G1234

Lieferumfang: ① Herkules-Tank(s) ② Filtertopf ③ Erweiterungsset (ab 2 Tanks) ④ Tauchdruckpumpe ⑤ Stützrohr(e) für Erdeinbau ⑥ Dom(e) DN200 ⑦ Wassersteckdose Extern ⑧ 10 m Druckschlauch 25 mm (1")

Herkules-Komplettpaket Haus

Für die Hausnutzung

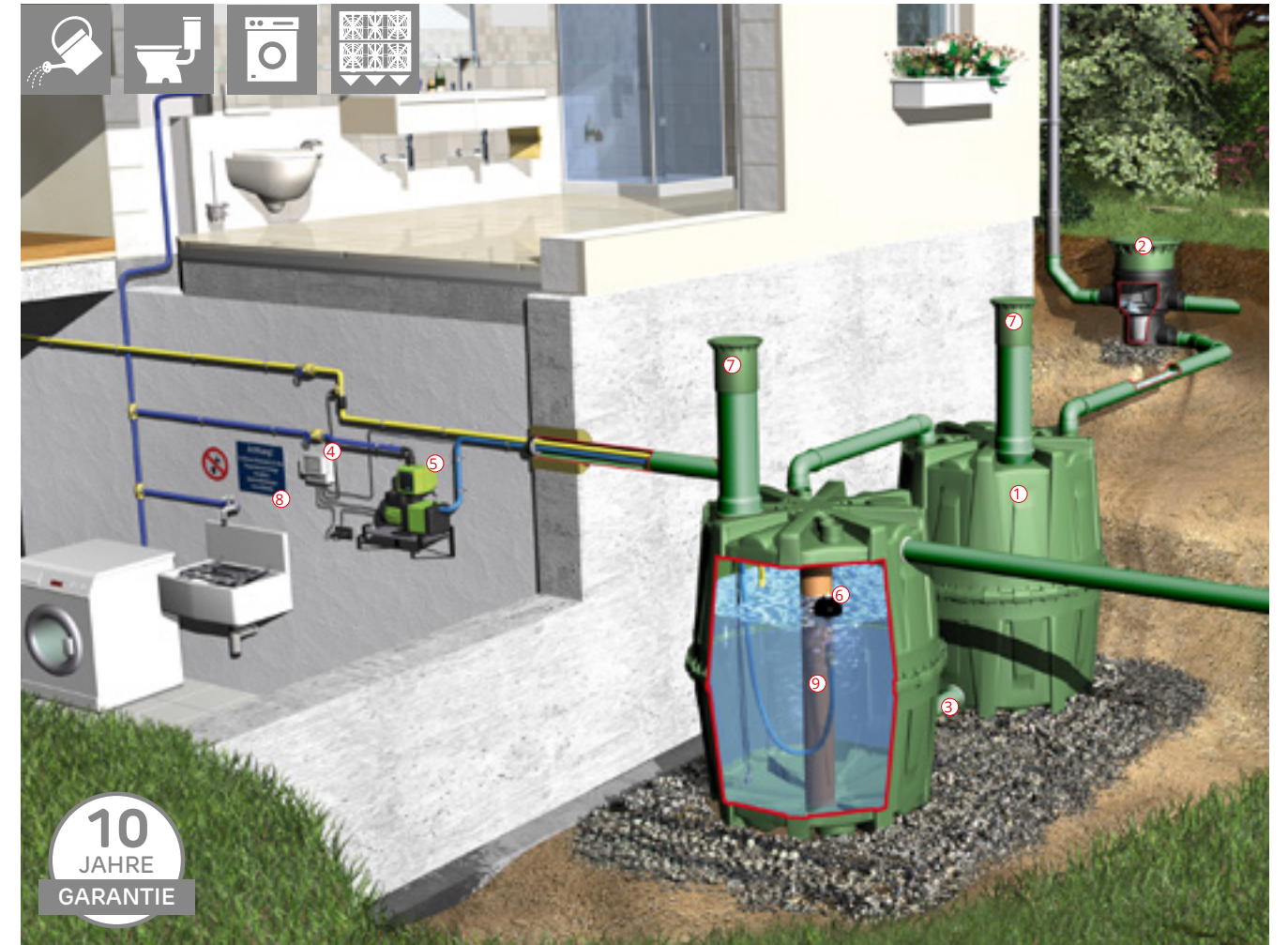

- Preiswerte Komplettlösung
- Beste Wasserqualität durch hochwertige Filtertechnik
- Automatische Trinkwassernachspeisung in den Tank

3.200 Liter Paket (2 Tanks)

Art.-Nr. 321010

4.800 Liter Paket (3 Tanks)

Art.-Nr. 321011

6.400 Liter Paket (4 Tanks)

Art.-Nr. 321012

Q **WEBCODE** G1235

Lieferumfang: ① Herkules-Tanks ② Universal-Filter 3 Extern ③ Erweiterungsset(s) ④ Trinkwassernachspeisung mit Füllstandsanzeige ⑤ Hauswasserautomat Kreisel 4/1000 mit Pumpenwandkonsole ⑥ Ansaugarmatur ohne Saugschlauch ⑦ Dome DN200 ⑧ Beschriftungsset ⑨ Stützrohre für Erdeinbau

1.000 Liter Flachtank und Kellertank

1.000 Liter Flachtank

Erdtank begehbar, 1.000 l, nahtlos aus einem Stück gefertigt, inkl. Kunststoffabdeckung, Anschluss 3 x DN110

Art.-Nr. 319039

[Q WEBCODE G1303](#)



10
JAHRE
GARANTIE

Schachtverlängerungen

Ø 620 mm, Höhe von 220 – 700 mm

Art.-Nr. 202057



Inkl. Zulaufbohrungen und Dichtungen, DN110, Ø 620 mm, Höhe von 470 – 950 mm

Art.-Nr. 202058



Technische Daten

Länge	1750 mm
Breite	930 mm
Höhe	1100 mm
Gewicht	60 kg

Sammel- und Transporttanks

Für die oberirdische Aufstellung

Sammeltank stehend

Aus PE, UV-stabil, mit Einstiegsöffnung Ø 450 mm. Die Tanks müssen auf einem festen, ebenen Boden aufgestellt werden.

Tank bei Frostgefahr entleeren!

[Q WEBCODE G1305](#)



Abbildung zeigt 9.000 l Tank

Volumen [Liter]	Ø max. [mm]	Höhe [mm]	Gewicht [kg]	Art.-Nr.
2.000	1400	1675	63	327041
3.000	1400	2290	83	327042
4.000	1700	2160	133	327043
6.000	2100	2150	183	327045
9.000	2600	2350	253	327047

Kellertank

Aus schwarzem PE, starkwandig, schlagzäh und witterungsbeständig – als Batterie erweiterbar – mit Stahlbandagen. Platzsparende Bauweise.

Serienmäßig ausgestattet mit:

- 2 verzinkten Stahlbandagen
- 1 Mannlochdom mit Deckel Ø 450 mm
- 1 Zulaufstutzen DN110
- 1 Überlaufstutzen DN110
- 2 Verbindungsstutzen DN110 (1 x rechts und 1 x links)

Tank bei Frostgefahr entleeren!

[Q WEBCODE G1304](#)

Kellertank 1.700 Liter

Art.-Nr. 327020

Verbindungsset unten

Art.-Nr. 327805



Abbildung zeigt 2 x 1.700 l Tank mit Verbindungsset

Technische Daten

Länge	1730 mm
Breite ohne/mit Bandage	780/815 mm
Höhe ohne/mit Dom	1410/1660 mm
Gewicht (inkl. Stahlbandagen)	91 kg

Sammel-/Transporttank liegend

Aus PE, UV-stabil, mit Einstiegsöffnung Ø 350 – 400 mm und Deckel. (Beim 500 l Tank kann eine Pumpe auf dem Tankkörper montiert werden).

Tank bei Frostgefahr entleeren!

[Q WEBCODE G1306](#)



Baureihe 400 – 3.000 l

500 l

Volumen [Liter]	Länge [mm]	Breite [mm]	Höhe [mm]	Gewicht [kg]	Art.-Nr.
400	1000	750	820	18	327010
500	1050	750	820	23	327011
600	1320	890	920	30	327012
1.000	1630	1140	1200	50	327050
1.500	1850	1120	1130	80	327051
2.000	2000	1250	1260	108	327052
3.000	2150	1450	1440	144	327053

Trinkwasserspeicher

Für den Erdbau

- Behälter aus robustem, langlebigem Polyethylen
- Trinkwasserechte Ausführung mit Prüfzeugnis
- Leicht zu reinigen durch glatte Tankinnenfläche



Diamant Trinkwasserspeicher
(ohne Tankabdeckung – siehe unten)

Volumen [Liter]	Art.-Nr.
2.200	381130
3.350	381131
4.800	381132
6.500	381133
10.000 ¹⁾	370605

Weitere Größen auf Anfrage!

[Q WEBCODE G1308](#)

¹⁾Carat XL

[Q WEBCODE G1311](#)



Abbildungen mit Trinkwasser Teleskop-Domschacht (Zubehör siehe unten)

Platin Trinkwasserspeicher
(ohne Tankabdeckung – siehe unten)

Volumen [Liter]	Art.-Nr.
1.500	390600
3.000	390601
5.000	390602
10.000 ²⁾	390604
15.000 ²⁾	390605
20.000 ²⁾	391600

Weitere Größen auf Anfrage!

[Q WEBCODE G1310](#)

²⁾Platin XL/XXL

[Q WEBCODE G1320](#)

Zubehör

Behälterverschraubung 51 mm (2")

Art.-Nr. 330035

Weitere Anschlussmöglichkeiten auf Anfrage!



Quellwasserschacht

- Stufenlose Einbautiefe durch Teleskop-Domschacht
- Zur Belüftung und Entsandung von Quellen
- Trinkwasserechte Ausführung mit Prüfzeugnis
- Abgedichtet bis Geländeoberkante
- Mit zusätzlicher Trinkwasser Schutzabdeckung
- Deckel mit Spezialschlüssel verschließbar
- Inklusive Domentlüftung

Maße: Ø 730 mm
Höhe: 1200 – 1500 mm (teleskopierbar)
Zulauf/Ablauf: 51 mm (2")
Außengewinde, Überlauf: DN110

Quellwasserschacht 200 I

Inkl. Teleskop-Domschacht mit Deckel und TW-Abdeckung

Art.-Nr. 381541

Trinkwasser Teleskop-Domschacht 600 Maxi

- Stufenlos einstellbar für Erdüberdeckung von 455 – 755 mm (Platin), 750 – 1050 mm (Diamant, Carat XL, Platin XL/XXL)
- Mit zusätzlicher Trinkwasser Schutzabdeckung
- Zur Abdichtung bis Geländeoberkante
- Deckel mit Spezialschlüssel verschließbar
- Inklusive Domentlüftung

[Q WEBCODE G9111](#)



Trinkwasser Teleskop-Domschacht 600 Maxi mit Deckel und TW-Abdeckung

Art.-Nr. 381545

Saphir Universalschacht

600 I, 900 I, 1.200 I



- Geeignet als Universal-, Kontroll-, Revisions-, Sedimentations-, Pumpen- oder Hebeschacht
- Zahlreiche Anschlussmöglichkeiten für eine einfache Installation
- Teleskopierbarer/neigbarer Domschacht
- Einfacher Transport dank geringem Gewicht
- Mit Kranösen für eine einfache Abwicklung und Absetzen in die Baugrube
- Abgedichtet bis Geländeoberkante

[Q WEBCODE G9304](#)

Abb. zeigen 600 I, 900 I und 1.200 I Tank mit Teleskop-Domschacht 600 Mini, begehrbar (Zubehör, Seite 64)



Volumen [Liter]	Ø [mm]	Höhe [mm]	Eintauchtiefe in Grundwasser ab Tankboden [mm]	Gewicht [kg]	Art.-Nr.
600	1125	1045	max. 430	27	330455
900	1155	1345	max. 430	47	330456
1.200	1155	1670	max. 550	58	330457

Passende Abdeckung (Seite 64/61)

Technische Daten

Max. Erdüberdeckung:	1200 mm
Max. Achslast:	2,2 t
Max. Fahrzeuggewicht:	3,5 t
Überdeckungshöhe bei Befahrbarkeit:	400 – 1000 mm
Grundwasserstabilität:	600 I, 900 I Eintauchtiefe max. 430 mm, 1.200 I Eintauchtiefe max. 550 mm
Überdeckungshöhe bei Grundwassereinbau:	300 – 600 mm
Anschluss:	600 I DN110, 900 I und 1.200 I DN110/DN160

[Q WEBCODE G9106](#)



Zubehör

- > Edelstahl-Zapfsäule Seite 122
- > Wassersteckdosen Seite 123
- > Zubehör Seite 124

Edelstahl-Zapfsäule

Die edle Entnahmestelle



Wasserzapfsäule aus Edelstahl

Die elegante Wasserentnahmestelle für den Garten. Aus rostfreiem Edelstahl, inkl. verchromtem Auslaufhahn. Anschluss 19 mm (¾") Außengewinde im Fuß.

Art.-Nr. 356020

Q **WEBCODE** G9104

ROSTFREI
EDELSTAHL

Ø Säule	Ø Standfuß	Höhe
100 mm	200 mm	900 mm

Wassersteckdosen

Die dezenten Entnahmestellen



Wassersteckdose Extern

Zur bequemen Entnahme des Regenwassers im Garten. Für Jet-Pumpe und Tauchpumpe inkl. 2-Wege-Ventil für handelsübliche Schlauchkupplung, Schlauchanschluss 25 mm (1").

- Aus besonders robustem und witterungsbeständigem Kunststoff
- Ideal als zusätzliche Entnahmestelle für Ihren Erdtank

Art.-Nr. 202060

Q **WEBCODE** G9102



DN110



Wassersteckdose Intern

Zur bequemen Entnahme des Regenwassers im Garten. Zapfen Sie Wasser direkt aus dem Tank. Einfach nachrüstbar bei Teleskop-Domschacht 600 Mini oder Maxi, inkl. Ventil für handelsübliche Schlauchkupplung, Schlauchanschluss 25 mm (1").

Art.-Nr. 375119

Q **WEBCODE** G9103



Wie entnehme ich Wasser für den Garten?

GRAF TV
www.graf.info/v101

Zubehör für die Regenwassernutzung

	Art.-Nr.
Spezialbohrer	
Für Rohr DN50, inkl. Aufnahmeschaft Ø 58 mm	332004
Für Rohr DN75, inkl. Aufnahmeschaft Ø 83 mm	202002
Für Rohr DN110, inkl. Aufnahmeschaft Ø 124 mm	202003
Für Rohr DN160, inkl. Aufnahmeschaft Ø 175 mm	332002
Für Rohr DN200, inkl. Aufnahmeschaft Ø 210 mm	332005



Spezialdichtung

Für Tankverbindung und weiterer Anschluss

Für Rohr	Ø Bohrung	Wandstärke	Farbe	Material	
DN32	46 mm	4 – 8 mm	schwarz	EPDM	332036
DN19/32	45 mm	1 – 15 mm	schwarz	EPDM	330383
DN32/50	58 mm	1 – 15 mm	schwarz	EPDM	330347
DN50	58 mm	4 – 8 mm	schwarz	EPDM	332038
DN50	58 mm	10 – 18 mm	schwarz	EPDM	332045
DN75	83 mm	3 – 5 mm	grau	EPDM	332041
DN75	83 mm	4 – 6 mm	grün	EPDM	332039
DN75	83 mm	9 – 16 mm	schwarz	EPDM	332040
DN110	124 mm	4 – 6 mm	grün	EPDM	332031
DN110	124 mm	9 – 13 mm	schwarz	EPDM	332033
DN110	124 mm	14 – 17 mm	rot	EPDM	332032
DN110	124 mm	17 – 21 mm	blau	EPDM	332030
DN110	124 mm	9 – 13 mm	grau	NBR	332053
DN110	124 mm	14 – 17 mm	dunkelrot	NBR	332054
DN160	175 mm	6 – 11 mm	schwarz	EPDM	332035
DN160	175 mm	11 – 21 mm	hellgrau	NBR	332046
DN200	210 mm	9 – 13 mm	schwarz	EPDM	332051
DN200	210 mm	11 – 21 mm	hellgrau	NBR	332049

INTEGRIERTE SCHNITTSTELLE ZU GEBÄUDE-BUSSYSTEMEN/HAUSTECHNIK



Aqua-Control+ 351021

Das Aqua-Control+ informiert über den exakten Wasserstand im Tank und schaltet bei Bedarf automatisch die Trinkwassernachspeisung in den Tank ein. Somit ist stets ein reibungsloser Betrieb der Gesamtanlage gewährleistet. Weiterhin ist die Pumpe gegen Trockenlauf geschützt. Digitale Anzeige und einstellbare Nachspeisemenge in 1 %-Schritten. 2 Jahre Garantie. Messing-Magnetventil und 20 m Datenleitung.

	Art.-Nr.
Digitale Füllstandsanzeige	351013
Kindersichere 24 Volt Technik mit 20 m Datenleitung. Digitale Anzeige in 1 %-Schritten, beliebige Tankgröße bis 3 m Höhe, einfache Montage, auch zur Nachrüstung bestehender Anlagen, 2 Jahre Garantie.	



Beruhigter Zulaufkopf

Damit sich feine Schmutzpartikel am Tankboden absetzen können, wird das gefilterte Wasser über den beruhigten Zulaufkopf am Tankboden eingeleitet.

DN110	330140
DN160	330453
DN200/315	330454



Überlaufsiphon

Als Geruchsverschluss und zur Entsorgung der Schwimmschicht

DN110	330108
DN160	330450
DN200	330451
DN315	330452

Wie oben, jedoch mit Kleintierschutz

DN110	331004
DN160	331025



Zubehör für die Regenwassernutzung

	Art.-Nr.
Mauerdurchführung DN110	
1 x 25 mm (1") + 2 x Kabeldurchführung	331002

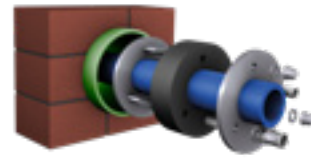

	Art.-Nr.
Mauerdurchführung DN160	331003
1 x 25 mm (1") + 1 x 32 mm (1 1/4") + 2 x Kabeldurchführung	

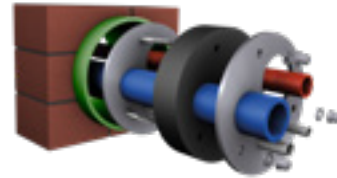

Verhindert durch Quetschdichtung Wärme- und Feuchtigkeitsbrücken an Mauerdurchbrüchen. Durchführungsmöglichkeiten für Nachspeiserrohr (nur bei DN160), Saugschlauch, Sensorkabel sowie Pumpen- bzw. Schwimmerschalterkabel.

Mauerdurchführung nur bei nicht drückendem Wasser verwenden!

Kleintierschutz

Aus Edelstahl zum Einsatz in handelsüblichen KG-Rohren. Schützt sicher gegen das Eindringen von Kleintieren.

DN110	331008
DN160	331013



Schnellmontage-Manschette Spannfix

Patentiert, zur Verbindung von zwei Rohren ohne Muffe (stumpfe Verbindung), kein Montagewerkzeug erforderlich!

3er- Spannfix - DN110	340502
2er- Spannfix - DN110	295909
2er- Spannfix - DN160	340546



FÜR STUMPFEROHRVERBINDUNG



	Art.-Nr.
PVC-Druckschlauch	
Gelb mit Gewebeeinlage, Größe 25 mm (1")	
5 Meter	330075
10 Meter	330076
15 Meter	330077
25 Meter	330078



	Art.-Nr.
PVC-Saugschlauch	
Gelb mit Gewebeeinlage, Größe 25 mm (1")	
5 Meter	330188
10 Meter	330189
15 Meter	330190
25 Meter	330191



	Art.-Nr.
PVC-Saugschlauch	
Grau mit Verstärkungsrippen, Größe 32 mm (1 1/4")	
5 Meter	330060
10 Meter	330062
15 Meter	330063
25 Meter	330065



	Art.-Nr.
Spezial Saug- und Druckschlauch	330624
PVC-Schlauch, mit Federstahlspirale, große Biegefestigkeit, max. Druck 10 bar, max. Unterdruck 0,9 bar, Größe 25 mm (1"), Farbe: schwarz	



Zubehör für die Regenwassernutzung

	Art.-Nr.
PE-Saugrohr	330082
12 m lang, zur Verbindung zwischen Tankanschluss und Pumpe. Mit Messing-Klemmverschraubung, 25 mm (1") Innengewinde und Messing-Winkerverschraubung 90°, 25 mm (1") Außengewinde	
Ansaugset	333002
Lieferumfang: Saugkorb, Rückschlagventil aus Messing, Saugschlauch mit gebogener Schlauchtülle 25 mm (1"), Länge: 250 cm kürzbar	
Sauggarnitur	
Saugschlauch mit Filterkorb, Maschenweite 1,2 mm und Rückschlagventil, Anschluss 25 mm (1") Außengewinde	
4 Meter	355012
7 Meter	355013
Schwimmende Entnahme	
Lieferumfang: Schwimmerkugel, Rückschlagventil mit Edelstahl-Feinsaugkorb, Saugschlauch mit Messing-Anschlussgewinde 25 mm (1") Innengewinde, Länge: 300 cm	
Feinfilter NW 1,2 mm	333014
Microfilter NW 0,23 mm	333015
Schwimmende Ansaugarmatur mit Feinfilter	330054
Bestehend aus: Rückschlagventil mit Schlauchtülle 25 mm (1"), Feinsaugkorb mit Maschenweite 1,2 mm, Schwimmerkugel mit Öse und Ring, ohne Schlauch	
Schwimmende Ansaugarmatur mit Microfeinfilter	330055
Bestehend aus: Rückflussverhinderer mit Schlauch-tülle 25 mm (1"), Microfeinfilter-korb mit Maschenweite 0,23 mm, Schwimmerkugel mit Öse und Ring, ohne Schlauch	
Beschriftungsset	330122
Für Regenwassernutzungsanlagen, bestehend aus Gravurschild, Klebefolie, Klebefahne, Leitungskennzeichnung	



Retentionszubehör

VS-Ablaufdrossel DN110	340512
Ablaufmengen können projektspezifisch eingestellt werden	
VS-Ablaufdrossel DN160	340548
Ablaufmengen können projektspezifisch eingestellt werden	
VS-Ablaufdrossel DN200	340557
Ablaufmengen können projektspezifisch eingestellt werden	
VS-Ablaufdrossel DN315	340558
Ablaufmenge einstellbar von 15 bis 75 l/s	
Ablaufdrossel für Flachtank Platin	369016
0,05 – 2,0 l/s, Anschluss DN110, 1,5 m Schlauch, größere Ablaufwerte auf Anfrage	
Ablaufdrossel für Erdtank Carat	369020
0,05 – 2,0 l/s, Anschluss DN110, 3 m Schlauch, größere Ablaufwerte auf Anfrage	

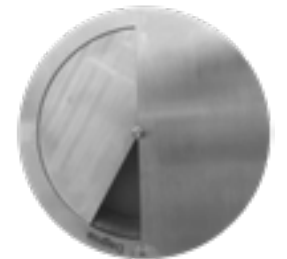

DN110, DN160, DN200



DN315



Regenwassernutzung

Für jeden Bedarf die richtige Tankgröße

Berechnung der Tankgröße

Die benötigte Tankgröße ist grundsätzlich von drei Faktoren abhängig:

1. Örtliche Niederschlagsmenge

Auf nebenstehender Karte sind die durchschnittlichen Niederschlagsmengen angegeben.

2. Regenauffangfläche Ihres Hauses

Ermitteln Sie die Grundfläche Ihres Hauses sowie die Dachüberstände (unabhängig von der Dachneigung).

3. Regenwasser-Bedarf

Ermitteln Sie Ihren Regenwasserbedarf anhand unten stehender Beispielrechnung.

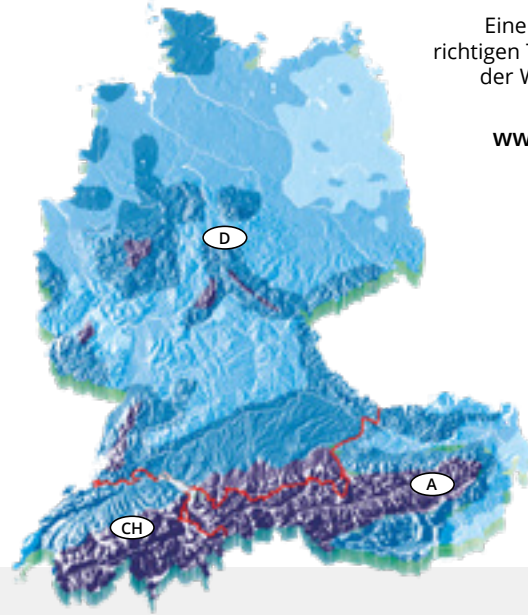

Eine interaktive Berechnung der richtigen Tankgröße unter Beachtung der Wetterdaten Ihres Wohnorts finden Sie unter www.graf.info/tankberater

Jahresniederschläge in Deutschland/Schweiz/Österreich (langjährige Mittelwerte)

- < 600 l/m²
- 600 bis 800 l/m²
- 800 bis 1.200 l/m²
- > 1.200 l/m²

Quelle: Deutscher Wetterdienst

1. Ihr jährlicher Regenwasserertrag:

Niederschlagswert in l/m² <small>(laut Niederschlagskarte, siehe oben)</small>	X	Projizierte Dachfläche in m² <small>(unabhängig von Dachform und Dachneigung) Grundfläche des Hauses zzgl. Dachüberstände</small>	X	Ablaufbeiwert <small>(Minderungswert abhängig vom Dachmaterial)</small> Ton- (glasiert), Schiefer-, Betonziegel, Kunststoff und Metall (Blech): 0,9 Kiesaufschüttung, Dachpappe: 0,8 Gründächer: 0,4	=	Regenertrag l/Jahr
<input type="text"/>	X	<input type="text"/>	X	<input type="text"/>	=	<input type="text"/>

2. Ihr jährlicher Regenwasserbedarf:

WC-Spülung <small>13.500 l pro Person und Jahr</small>	+	Waschmaschine <small>5.500 l pro Person und Jahr</small>	+	Putzen/Reinigen <small>2.500 l pro Person und Jahr</small>	+	Gartenbewässerung <small>min. 150 l pro m² Garten¹⁾</small>	=	Bedarf l/Jahr
<input type="text"/> Personen x 13.500 l	+	<input type="text"/> Personen x 5.500 l	+	<input type="text"/> Personen x 2.500 l	+	<input type="text"/> m² x 150 l	=	<input type="text"/>

¹⁾Abhängig von Intensität der Gartenbewässerung: gering (150 l/m²) bis sehr intensiv (250 l/m²)

! Falls Ihr Regenwasserbedarf über dem oben errechneten Regenwasserertrag liegt, so sollten Sie prüfen, ob ggf. weitere Dachflächen angeschlossen werden können.

3. Ihre Tankgröße:

$\times \frac{20/30/40 \text{ Tage}^{2)} \text{ (Sicherheitsreserve)}}{365 \text{ Tage}} =$ Tankgröße in l

²⁾Empfohlener Wert 30 Tage

4. Ihre Ersparnis:

$\frac{\text{Regenwasserbedarf}}{1.000} \times \text{Trinkwasserpreis in €/m}^3 =$ jährliche Ersparnis (€)

Regenwasserversickerung

Planung und Bemessung

Planung, Bemessung und Ausführung einer Versickerungsanlage werden durch die DWA A-138 geregelt. Demnach müssen Versickerungsanlagen nach den örtlichen Starkniederschlagswerten (z. B. KOSTRA-Daten) bemessen werden. In der Regel wird bei dezentralen Anlagen eine 5-jährige Überschreitungshäufigkeit, n=0,2/a, gefordert.

Dies entspricht einem Regenereignis welches, statistisch betrachtet, alle 5 Jahre vorkommt. Bei Mulden-Rigolen-Systemen kann die Mulde mit einjähriger Überschreitungshäufigkeit, n=1/a, bemessen werden, wenn ein Mulden-Notüberlauf existiert.

Neben den Starkniederschlagswerten sind auch der Durchlässigkeitswert des Bodens (kf-Wert in m/s), sowie die angeschlossene Fläche (m²) bei der Bemessung der Versickerungsanlage zu berücksichtigen.

Zur Berechnung einer Versickerungsanlage sind folgende Parameter erforderlich:

1. Untergrundbeschaffenheit



Die Untergrundbeschaffenheit oder kf-Wert genannt, ist ein Maß für die Versickerungsleistung des Erdreichs und findet sich meist in Bodengutachten in m/s.

2. Regenspende

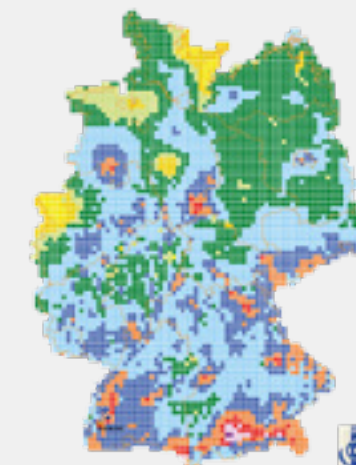

Die KOSTRA-DWD-Werte* bilden die Daten-grundlage für Berechnungen nach DWA A-138 mit 5-jährigen Starkniederschlägen.

*Quelle: Deutscher Wetterdienst

3. Angeschlossene Fläche

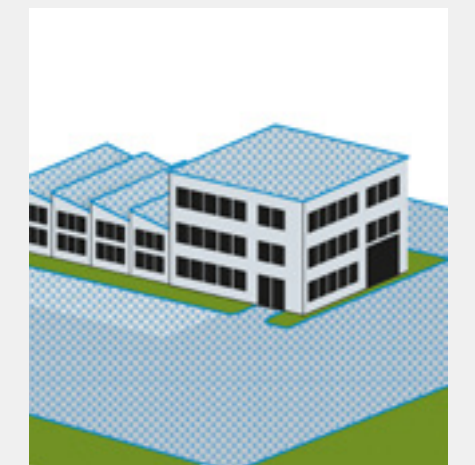

Grundfläche der angeschlossenen Gebäude zzgl. Dachüberstände (unabhängig von Dachneigung) und weitere angeschlossene Flächen.

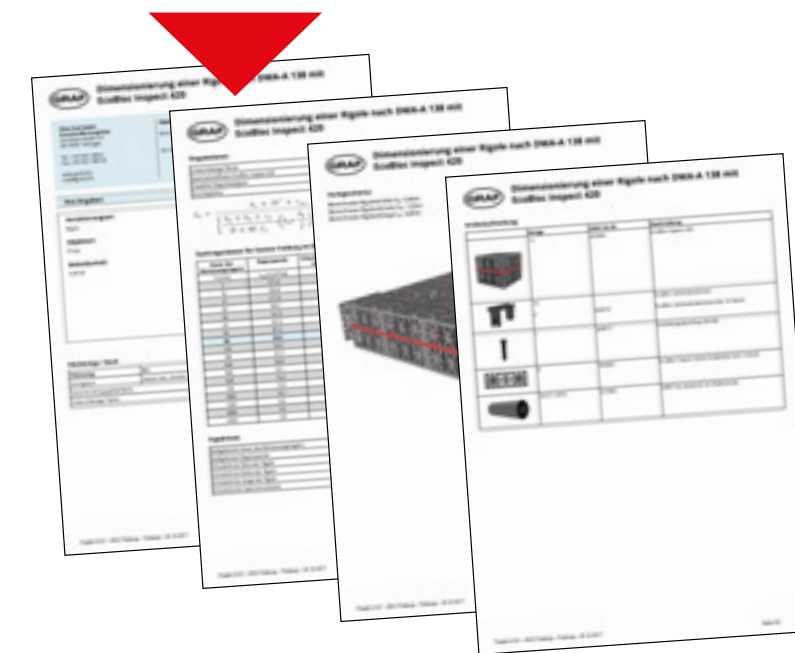

Gerne erstellen wir für Ihr Projekt eine kostenlose Dimensionierung nach DWA A-138, M 153, DWA-A 102 oder DIN 1986-100. Sprechen Sie uns bitte an!



Oder nutzen Sie unsere kostenfreie Onlinedimensionierung.

www.graf.info/vs-anfrage



for a greener planet



Fachberatung

Mo. – Do. 08:00 bis 17:00 Uhr
 Freitag 08:00 bis 15:00 Uhr
 +49 7641 589-66

mail@graf.info
www.graf.info

Ihr kompetenter Fachhändler:

Regenwassermanagement

Weitere Informationen zum Thema Versickerung, Rückhaltung und Regenwasserbehandlung finden Sie in unserem Sortimentskatalog „Regenwassermanagement“.

Lieferbedingungen:

Ab Werk. Die Lieferbedingungen erfragen Sie bitte beim Handelspartner vor Ort. Bei Lieferung frei Bordsteinkante unabgeladen (Festland BRD) werden vor Ort je nach Artikelgröße Entladehilfen benötigt.

Garantieklausel:

Die in diesem Prospekt genannte Garantie bezieht sich nur auf die jeweiligen Tanks und nicht auf Einzel- und Zubehörteile, auch wenn diese im Paketpreis enthalten sind. Innerhalb der Garanzzeit leisten wir kostenlosen Materialersatz – darüber hinausgehende Leistungen sind ausgeschlossen. Voraussetzung für Garantieleistungen sind ordnungsgemäße Handhabung, Montage und Einbau gemäß mitgelieferter Montageanleitung. Montageanleitungen können im Downloadbereich unter www.graf.info heruntergeladen oder telefonisch vorab angefordert werden.

Bitte beachten:

Alle oberirdischen Behälter bei Frostgefahr entleeren – bitte beachten Sie die Aufbauanleitung. Bei Einbau unserer Erdtanks in Grundwasser oder Hanglage sprechen Sie uns bitte vor dem Kauf an!

Für alle in diesem Prospekt enthaltenen Maß- und Inhaltsangaben behalten wir uns eine Toleranz von $\pm 3\%$ vor. Für die Angaben zu den Ablaufmengen gilt eine Toleranz von $\pm 5\%$. Das Nutzvolumen der Produkte kann je nach Anschlussvariante um bis zu 10% unter den Angaben liegen.

Technische Änderungen sowie Irrtümer vorbehalten. Ausführungsdetails, Verfahren und Standards der einzelnen Produkte bleiben aufgrund des technischen Fortschritts und aufgrund von Umweltauflagen vorbehalten.

Gültig für alle Angebote und Vertragsabschlüsse sind ausschließlich unsere allgemeinen Verkaufs- und Lieferbedingungen (Stand 24.03.2021), die wir Ihnen auf Anforderung gerne zusenden.

Otto Graf GmbH
 Kunststoffzeugnisse
 Carl-Zeiss-Straße 2 – 6
 DE-79331 Teningen

Foto-Urheberrechte: stock.adobe.com
 © contrastwerkstatt (Seite 4/5),
 © ps_42 (Seite 9), © Mr_Twister (Seite 70/71)

© Otto Graf GmbH/Art.-Nr. 960520/OP

